

FStart Ciśnienie / Ssanie



135756312 Pistolet FStart P HVLP-12-XLva

135756315 Pistolet FStart P HVLP-15-XLva

135756318 Pistolet FStart P HVLP-18-XLva

135756412 Pistolet FStart P CONV-12-XLva

135756415 Pistolet FStart P CONV-15-XLva

135756418 Pistolet FStart P CONV-18-XLva

135756712 Pistolet FStart P LVLP-12-XLva

135756713 Pistolet FStart P LVLP-13-XLva

135756715 Pistolet FStart P LVLP-15-XLva

135756718 Pistolet FStart P LVLP-18-XLva

135756515 Pistolet FStart S CONV-15-Mva

135756518 Pistolet FStart S CONV-18-Mva



II 2G Ex h IIB T6 Gb X

Tłumaczenie zgodzonymi oryginalnego - Indeks C
582120110-PL

SAMES KREMLIN SAS

13 Chemin de Malacher
38240 Meylan

Tél.: 33 (0)4 76 41 60 60

www.sames-kremlin.com

1. Spis treści







1.	Spis treści.....	2
2	Bezpieczeństwo	3
3	Deklaracja.....	7
4	Identyfikacja produktu	7
4.1	Opis FStart Ciśnienie / Ssanie.....	7
4.2	Opis oznaczenia ATEX / UKCA	7
5	Dane techniczne.....	9
5.1	Materiały FStart Ciśnienie / Ssanie.....	10
5.2	Przyłącza powietrza i płynów.....	10
5.3	Zasada charakterystyki dyszy.....	10
6	Instalacja.....	11
6.1	Ogólny schemat instalacji.....	11
6.2	Schemat montażowy - regulacja ciśnienia powietrza z manometrem lub bez manometru przy uchwycie pistoletu	12
7	Przechowywanie	12
8	Uruchomienie.....	13
9	Regulacja	13
10	Obsługa pistoletu.....	14
11	Konserwacja	14
11.1	Konserwacja profilaktyczna	14
12	Montaż - demontaż	15
13	Błędy montażowe	15
14	Rozwiązywanie problemów.....	16
15	Referencje handlowe FStart Ciśnienie / Ssanie	18
15.1	Dostępne projektory - odniesienie P/Ns	20
15.2	Dostępny Akcesorium - odniesienie P/Ns.....	21
15.3	Dostępne pakiety - odniesienie P/Ns.....	21
16	Zestaw konserwacyjny 129.756.902.....	22
16.1	Schematwizualny	22
16.2	Lista części i zestaw do konserwacji FStart Ciśnienie/odsysanie (części zamienne)	23
17	Wymiary FStart Ciśnienie / Ssanie	24
18	Gwarancja	25

Jakiegolwiek przekazywanie lub powielanie niniejszego dokumentu, w jakiegolwiek formie, oraz jakiegolwiek wykorzystywanie lub przekazywanie jego treści jest zabronione, z wyjątkiem wyraźnej pisemnej zgody **SAMES KREMLIN**.

Opisy i właściwości zawarte w niniejszym dokumencie mogą ulec zmianie bez uprzedniego powiadomienia.

© **SAMES KREMLIN 2020**

2 Bezpieczeństwo



<p>Warunek wstępny</p>	<ul style="list-style-type: none">  Niniejszy sprzęt jest przeznaczony wyłącznie do użytku profesjonalnego. Należy go używać tylko zgodnie z jego przeznaczeniem. Przeczytaj uważnie określone zalecenia: <ul style="list-style-type: none"> - W instrukcjach technicznych danego urządzenia. - Na etykietach urządzeń. Niewłaściwe użycie lub nieprawidłowa obsługa może spowodować poważne obrażenia.
<p>Szkolenie i certyfikacja operatorów</p>	<ul style="list-style-type: none"> Personel korzystający z tego sprzętu musi być przeszkolony w zakresie jego obsługi. Kierownik warsztatu musi upewnić się, że operatorzy w pełni rozumieją wszystkie instrukcje i zasady bezpieczeństwa dotyczące tego urządzenia oraz innych elementów i akcesoriów instalacji. Ponadto, tylko autoryzowany personel powinien być upoważniony do wykonywania czynności produkcyjnych i konserwacyjnych na urządzeniu.
<p>Bezpieczeństwo operatorów</p>	<ul style="list-style-type: none">      Te części środków ochrony osobistej (PPE) są obowiązkowe ze względu na ryzyko związane z tym procesem. Unikaj nieprawidłowych postaw i utrzymuj stabilną pozycję w celu utrzymania równowagi przez cały czas, aby lepiej kontrolować sprzęt w przypadku nieoczekiwanego zdarzenia. Upewnij się, że stanowisko pracy jest schludne i czyste. Rozproszone lub spiętrzone części i narzędzia są źródłem wypadku.

<p>Produkty, farby</p>	<ul style="list-style-type: none">  Zabronione jest stosowanie materiałów zawierających wysokie stężenia chlorowcowanych rozpuszczalników węglowodorowych z wypełniaczami aluminiowymi lub cynkowymi. Nieprzestrzeganie instrukcji może spowodować ryzyko wybuchu i spowodować poważne lub śmiertelne obrażenia. Użytkownik identyfikuje i zapobiega potencjalnym zagrożeniom związanym z używanymi płynami, takim jak zagrożenie pożarem lub wybuchem, oraz zagrożeniom toksycznym związanym z poważnymi obrażeniami ciała poprzez kontakt z ciałem, oczami, pod skórą lub poprzez połknięcie lub wdychanie. W odniesieniu do płynów i farb stosowanych w jego urządzeniach, SAMES KREMLIN nie ponosi odpowiedzialności za bezpośrednie lub pośrednie szkody materialne powstałe podczas użytkowania, za słabą kompatybilność stykających się materiałów, za nieodłączne ryzyko dla personelu i środowiska, za zużycie, za wadliwe działanie urządzeń lub instalacji oraz za jakość gotowego produktu.
<p>Wentylacja</p>	<ul style="list-style-type: none">  Komory lakiernicze muszą być odpowiednio wentylowane, aby zapobiec wysokiemu stężeniu płynu lub farby i utrzymywać je na poziomie niższym niż minimalny limit wybuchowości LEL (Lower Explosion Limit). Jeżeli wentylacja jest wyłączona, w kabinie lakierniczej mogą pozostać toksyczne substancje lub zanieczyszczenia, które mogą spowodować ryzyko pożaru, zatrucia lub podrażnienia.
<p>Toksyczność</p>	<ul style="list-style-type: none">  W zależności od użytej cieczy mogą powstawać toksyczne i/lub łatwopalne opary. Stężenie tych oparów grozi zatruciem i poparzeniami .
<p>Zagrożenie pożarem, wybuchem, łukiem elektrycznym</p>	<ul style="list-style-type: none">  Należy przestrzegać obowiązujących praw i przepisów dotyczących bezpieczeństwa, pożarnictwa i energii elektrycznej w kraju, w którym sprzęt jest używany. Pistolet musi być używany w miejscach, dla których został zatwierdzony. Patrz: sekcja ATEX dokumentu.

Uziemienie



- Aby zapobiec gromadzeniu się ładunków elektrostatycznych, które mogłyby wytworzyć łuk elektryczny w środowisku łatwopalnym lub wybuchowym, konieczne jest uziemienie wszystkich przewodzących elementów systemu.
- Pistolet musi być "uziemiony" przez wąż produktowy lub wąż powietrzny.
- Urządzenia przeznaczone do malowania muszą być również "uziemione" za pomocą zacisków wyposażonych w liny lub, w przypadku zawieszania, za pomocą haków, które muszą być utrzymywane w czystości przez cały czas.
- Przed wykonaniem jakichkolwiek czynności serwisowych na pistolecie (czyszczenie, kontrola, konserwacja płynu lub czyszczenie dysz pistoletu) należy postępować zgodnie z procedurą wyłączenia a obwody powietrza i produktu zawsze pozbawić ciśnienia.
- Ten pistolet jest precyzyjnym narzędziem. Jego prawidłowe działanie wymaga częstej i starannej konserwacji.
- Jeśli jest ono wykonywane natychmiast po pracy, czyszczenie jest łatwiejsze i szybsze.
- Nigdy nie używaj szczotek drucianych, pilników ani szczypiec do demontażu.
- Przed przystąpieniem do czyszczenia lub demontażu jakiegokolwiek elementu urządzenia należy uprzednio koniecznie:
 - zatrzymać pompę poprzez odcięcie dopływu sprężonego powietrza,
 - doprowadzić do dekompresji węży poprzez pociągnięcie za spust.
- Nigdy nie przechowuj więcej niż jest to konieczne materiałów łatwopalnych wewnątrz obszaru roboczego.
- Materiały muszą być przechowywane w zatwierdzonych beczkach i uziemione.
- Rozpuszczalniki używane do czyszczenia muszą być wyłączone w uziemionych pojemnikach metalowych.
- Karton i papier są zabronione.
- Zbiorniki z płynami i środkami czyszczącymi muszą być uziemione za pomocą przewodu uziemiającego, za pomocą zacisków lub innych środków mocujących.
- Części przeznaczone do malowania są zawieszane lub umieszczane za pomocą haków lub wsporników, które są uziemione i utrzymywane w czystości przez cały czas, aby zawsze gwarantować dobrą przewodność elektryczną do podłoża.
- Wszystkie izolacje (karton, papier, tworzywa sztuczne) muszą być ograniczone do minimum w miejscu pracy.
- Ciągłość uziemienia musi być sprawdzona przez wykwalifikowanego technika.
- Nigdy nie należy obsługiwać urządzenia bez upewnienia się, że spełnione są wszystkie powyższe wymagania bezpieczeństwa.

<p>Ciśnienie</p>	<ul style="list-style-type: none">  Korzystanie ze sprężonego powietrza i produktów pod ciśnieniem (farb lub rozpuszczalników) stanowi zagrożenie dla użytkownika i sprzętu. Nigdy nie przekraczaj maksymalnego ciśnienia roboczego urządzeń, komponentów i akcesoriów. Podczas wszystkich czynności związanych z czyszczeniem, kontrolą i konserwacją urządzenia należy bezwzględnie przestrzegać procedur dekompresji, wyłączenia, blokowania ciśnienia resztkowego, usuwania resztkowych ładunków elektrostatycznych i przedmuchiwania płynów.
<p>Powierzchnie, krawędzie, narożniki</p>	<ul style="list-style-type: none">  Niektóre powierzchnie komponentów mogą być gorące podczas pracy. Kontakt skóry z gorącymi powierzchniami powoduje poważne oparzenia skóry.  Ostrożnie obchodzić się z elementami otwartymi lub o ostrych krawędziach. Nosić rękawice ochronne.
<p>Modyfikacja sprzętu</p>	<ul style="list-style-type: none"> W żadnym wypadku nie należy modyfikować tego sprzętu ani używać go do celów niezgodnych z jego przeznaczeniem. Części i akcesoria mogą być dostarczane lub dopuszczone wyłącznie przez SAMES KREMLIN. SAMES KREMLIN nie ponosi odpowiedzialności za obrażenia ciała, jak również za awarie i/lub uszkodzenia wynikające z modyfikacji sprzętu. Wszelkie modyfikacje urządzeń dokonane przez użytkownika i nieautoryzowane przez SAMES KREMLIN spowodują utratę certyfikacji.

Środowisko

- Ryzyko środowiskowe musi być kontrolowane w następujący sposób:
 - Przestrzegać średniej temperatury użytkowania sprzętu i produktów, która musi być co najmniej 5°C (41°F), niższa niż temperatura zapłonu produktów i mieszcząca się w zakresie od 0 do 40°C (32° do 104°F).
 - Wentylacja obszaru poprzez wymuszone odsysanie i dostarczanie niezanieczyszczonego powietrza jest obowiązkowa podczas pracy urządzeń i operacji czyszczenia.
 - Delikatne części instalacji, w szczególności węże elastyczne, muszą być chronione przed uszkodzeniami mechanicznymi lub termicznymi podczas produkcji lub konserwacji.
 - Odpady związane z eksploatacją lub demontażem urządzeń muszą być traktowane zgodnie z obowiązującymi przepisami.
-  Poziom hałasu naszych urządzeń jest ograniczony do maksimum. Jednakże operatorzy muszą być chronieni zgodnie z ogólnym poziomem hałasu w środowisku. W zależności od warunków pracy, głośność dźwięku urządzenia może powodować problemy ze słuchem. Należy stosować środki ochrony słuchu i podejmować odpowiednie działania w celu zmniejszenia zagrożenia hałasem.
- Materiały opakowaniowe należy utylizować w odpowiedni i przyjazny dla środowiska sposób.

3 Deklaracja

Należy odnieść się do deklaracji dostarczonej wraz z urządzeniem.

4 Identyfikacja produktu

4.1 Opis FStart Ciśnienie / Ssanie



Pistolety zalecane do natrysku lakierów, odcieni, poliuretanów.

4.2 Opis oznaczenia ATEX / UKCA

- Każde urządzenie jest oznaczone nazwą producenta, numerem urządzenia oraz ważnymi informacjami dotyczącymi użytkowania urządzenia (ciśnienie powietrza, moc elektryczna, itp.).
- Sprzęt ten został zaprojektowany zgodnie z dyrektywą ATEX 2014/34/UE i jest przeznaczony do użytku w strefie 1.

PMS 6bar
MWP 87psi
P air 6bar
P air 87psi



Opis	
Akronim SAMES KREMLIN	Znak producenta
FStart Ciśnienie / Ssanie	Model pistoletu
CE	CE : Zgodność europejska
	<p> : dostosowania w obszarach zagrożonych wybuchem</p> <p>II : grupa II 2 : klasa 2</p> <p>Urządzenia powierzchniowe przeznaczone do pomieszczeń, w których podczas normalnej eksploatacji mogą od czasu do czasu pojawiać się przestrzenie zagrożone wybuchem z powodu gazów, oparów, mgieł.</p> <p>G : gaz</p>
Ex h IIB T6	<p>Ex : Oznakowanie zgodności z normami europejskimi</p> <p>h : Sposób ochrony urządzenia nieelektrycznego</p> <p>IIB : Grupa gazowa</p> <p>T6 : Klasa temperaturowa - Maksymalna temperatura powierzchni : 85°C / 185° F*</p>
Gb	Gb : Poziom ochrony urządzeń (strefa gazowa 1)
X	X : Warunki specjalne, które dotyczą bezpiecznego użytkowania. Należy zapoznać się z instrukcjami zawartymi w instrukcji obsługi dołączonej do zakupu.
20xx	Oznaczenie roku produkcji (z 4 znakami)
UKCA	UK CA : UK Conformity Assessment Oznakowanie wymagane dla niektórych produktów wprowadzanych do obrotu w Zjednoczonym Królestwie
PMS 6 bar / MWP 87 psi	Maksymalne ciśnienie produktu
P air 6 bar / 87 psi	Maksymalne ciśnienie powietrza zasilającego pistolet

* Klasa temperaturowa

Klasa temperaturowa	Maksymalna temperatura powierzchni
T6	85° C / 185°F

5 Dane techniczne

	FSTART P CONV	FSTART P HVLP	FSTART P LVLP	FSTART S CONV
Wersja	Ciśnienie			Ssanie
Maksymalne ciśnienie zasilania w powietrze (sieć)	6 bar / 87 psi			
Dopływ płynu maksymalne ciśnienie	6 bar / 87 psi			
Pasza produktowa	M 3/8 NPS			
Natężenie przepływu powietrza	22,1m ³ /h	19,4m ³ /h	23m ³ /h	21,3m ³ /h
Ciśnienie powietrza przy uchwycie pistoletowym	3 bar / 43,5 psi	2,2 bar / 31,9 psi	2,5 bar / 36,3 psi	3 bar / 43,5 psi
Waga z kubkiem				739 g
Waga bez kubka	402 g	401 g	402 g	402 g
Poziom hałas	85 dBA	80,1 dBA	84 dBA	83,9 dBA

5.1 Materiały FStart Ciśnienie / Ssanie

Korpuspistoletu	Chromowany odlew aluminiowy
Szef	Aluminium anodowanebezbabarwne
Dysza	INOX (stal nierdzewna)
Igła	INOX (stal nierdzewna)
Przyssawka	Aluminium

5.2 Przyłącza powietrza i płynów

Pistolet	Osprzęt zamontowany na pistolecie (w zależności od modelu)	Dostarczaniepowietrza i płynów
Powietrze	Mężczyzna 1/4 NPS	Wąż powietrzny (jakość antystatyczna) HVLP / LVLP: ID minimum 8 mm (dla długości 7,5m) CONV: ID minimum 7 mm (dla długości 7,5m)
Produkt	Mężczyzna 3/8 NPS	Do pistoletu ciśnieniowego (HVLP, LVLP i CONV) Wąż do płynów : minimum Ø 7mm id(dla a 7,5 m: 24,6 stopy długości)
	Przyssawka	Przyssawka (1 litr)

5.3 Zasada charakterystyki dyszy

Parametr dyszy	
Technologia	Wielkość dyszy
H : HVLP L : LVLP C : KONWENCJONALNY	<ul style="list-style-type: none"> • 12 : 1.2 mm • 13 : 1.3 mm • 15 : 1.5 mm • 18 : 1.8 mm

6 Instalacja

6.1 Ogólny schemat instalacji

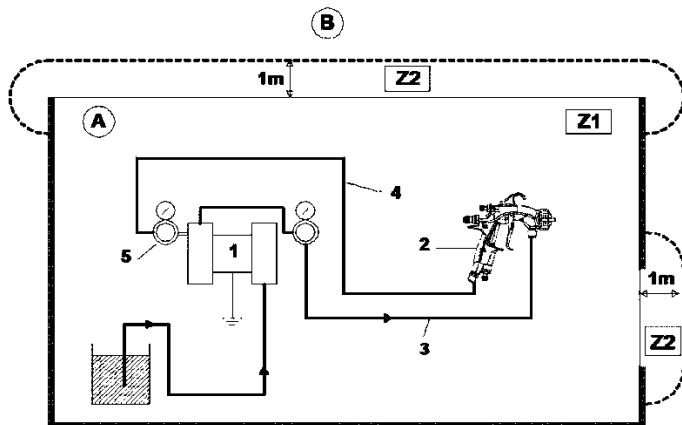

<p>A - Obszar wybuchowy Obszar 1 (Z1) lub obszar 2 (Z2): kabina lakiernicza</p>	<p>B - obszar niezagrożony wybuchem</p>	<p>1 - Pompa</p>	<p>2 - Pistolet pneumatyczny</p>	<p>3 - Produkt płynny</p>	<p>4 - Antystatyczny wąż powietrzny</p>	<p>5 - Regulator powietrza</p>
---	---	------------------	----------------------------------	---------------------------	---	--------------------------------



Odległość 1 m / 39,37" podana na wykresie ma charakter wyłącznie informacyjny i jest nieszkodliwa dla **SAMES KREMLIN**. Użytkownik jest odpowiedzialny za odsysanie i kondycjonowanie obszaru malowania, w którym urządzenie jest używane, za warunki pracy.

Odległość 1 m / 39,37 cala może zostać zmodyfikowana, jeśli próby przeprowadzone przez użytkownika wykażą, że jest to konieczne.

- Za pomocą przewodu powietrza uziemiającego należy podłączyć pistolet do regulatora powietrza, który może dostarczać powietrze o ciśnieniu co najmniej 3 barów / 43,5 psi.
- Za pomocą węża produktowego należy podłączyć pistolet do pompy. Mocno dokręcić złączki (chyba że używany jest pistolet grawitacyjny wówczas wąż produktowy nie występuje).

Uwaga: W niektórych szczególnych przypadkach, jeżeli wąż powietrzny (4) nie przewodzi prądu, to wąż produktowy (3) musi przewodzić prąd. Jeden z 2 węży pistoletowych (powietrzny lub produktowy) musi przewodzić prąd elektryczny.

6.2 Schemat montażowy - regulacja ciśnienia powietrza z manometrem lub bez manometru przy uchwycie pistoletu

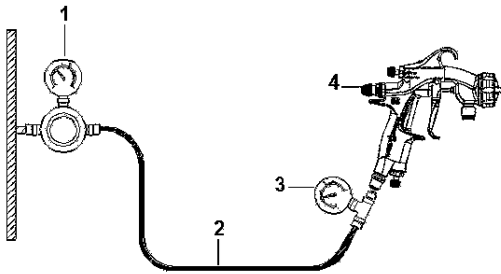

3 - P 1 : Ciężnienie mierzone wuchwył pistoletu podczas eksploatacyjny (powietrznygiłły otwarte)	4 – Pistolet, model FStart Ciężnienie / ssanie
--	--

1 - P 0 : Ciężnienie powietrza (ściana)	2 - Wąż powietrzny
---	--------------------

7 Przechowywanie

Nasz sprzęt musi być przechowywany w oryginalnym opakowaniu. W przypadku długotrwałego magazynowania, przed uruchomieniem zaleca się przeprowadzenie profilaktycznej konserwacji wszystkich części smarowanych.

Przechowywanie przed instalacją

- Temperatura otoczenia przechowywania 0 / +50 °C (32° F / 122° F°).
- Chronić kompletne urządzenie przed kurzem/brudzeniem, wodą/kondensacją, wilgocią, wibracjami i wstrząsami.
- Opakowanie należy otworzyć dopiero przed montażem.

Przechowywanie po instalacji

- Chronić urządzenie przed kurzem/brudzeniem, wodą/kondensacją, wilgocią i wstrząsami.

8 Uruchomienie

- Zamontować głowicę na pistolecie, ustawiając ją zgodnie z żądaną orientacją natrysku.
- Otwórz na maksimum iglicę powietrzną.
- Otwórz iglicę produktową, aż do oporu,  bez zatrzymania.
- Podłączyc wąż powietrzny.
- Załóż kubek.
- Pociągnij za spust i sprawdź, czy powietrze krąży normalnie.

9 Regulacja

Ten profesjonalny pistolet natryskowy posiada 3 elementy sterujące:

Regulacja natrysku

- Powietrze jest zasilane przez powietrze centralne.
- Regulacja powietrza odbywa się za pomocą regulatora powietrza zamontowanego przed pistoletem w sieci, a dokładniejsza za pomocą pokrętła znajdującego się w dolnej części uchwytu pistoletu w pistoletach ręcznych wyposażonych w tę opcję.

Szerokość strumienia

- Szerokość strumienia jest regulowana za pomocą pokrętła radełkowanego.
- Kontroluje powietrze przechodzące do rogów na głowicy. W ten sposób powietrze jest sterowane przez wyloty głowicy i pozwala na zmianę z płaskiego (szeroko otwartego) na okrągły (zamkniętego).

Ilość produktu

- Po dobraniu odpowiedniego zespołu dyszy / iglicy do produktu oraz nastawieniu odpowiedniego ciśnienia produktu, możliwe jest:
- Dalsze sterowanie ilością produktu poprzez zmianę skoku otwarcia igły (za pomocą pokrętła zatrzymania iglicy).
- Optymalną konfigurację uzyskuje się zazwyczaj, gdy iglica produktowa jest całkowicie otwarta.
- Kiedy iglica produktowa jest prawie zamknięta, nie można zagwarantować stałego przepływu cieczy.

10 Obsługa pistoletu

Podczas montażu osłony powietrznej na pistolecie, trzymaj go w pozycji pionowej aby poprawnie nałożyć głowicę przed przykręceniem jej pierścienia.

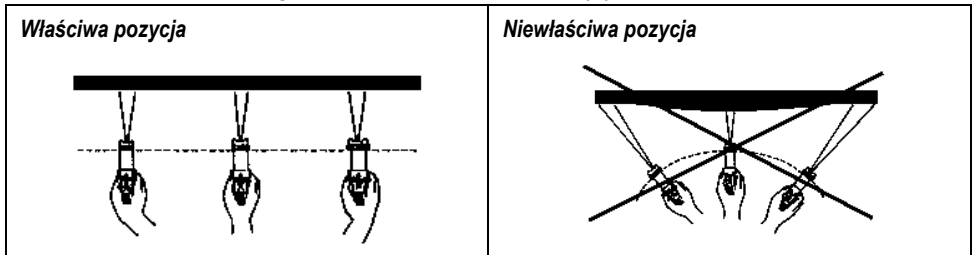

- Pistolet należy trzymać prostopadle do powierzchni, która ma być malowana.
- Unikaj pracy nadgarstkiem.
- Nie należy zapominać, że malowanie krzyżowe nie koryguje nieprawidłowości.
- Rozpocząć malowanie poprzez wciśnięcie spustu tuż przed malowanym detalem i zwolnić spust po wyjściu poza jego krawędź
- Upewnij się, że nachodzenie na siebie pasów lakierowanych jest równe

11 Konserwacja

11.1 Konserwacja profilaktyczna

Codziennie

- Sprawdzić uziemienie.
- Zewnętrzną część dyszy natryskowej należy czyścić miękką szczotką i rozpuszczalnikiem.
- Przepłukać pistolet natryskowy.
- Gdy system natryskowy nie będzie używany przez dłuższy czas, należy zdjąć dyszę i zanurzyć ją w pojemniku wypełnionym rozpuszczalnikiem.

Co tydzień

- Sprawdzić połączenia czy nie ma wycieków..

Miesięcznie

- Sprawdzić węże.
- Przesterować zawory.
- Zdjąć zawór powietrza, w razie potrzeby oczyścić go. Przed montażem nasmarować go, jak również sprężynę.
- Wyciągnąć iglicę oraz całą tylną część i kompletny zawór powietrza. Przed montażem oczyścić części i nasmarować je.

Corocznie

- Zmienić zawór powietrza.
- Przed montażem należy nasmarować zawór powietrza oraz sprężynę.
- Zdemontować pistolet, oczyścić części, wymienić uszczelki i wszelkie uszkodzone części. Nasmarować je przed montażem (patrz: zestaw uszczelnień i zestaw serwisowy).

Uwaga: Częstotliwości podawane są w formie szacunkowej. Muszą one być dostosowane przez serwis konserwacyjny użytkownika do każdej instalacji w zależności od produktu, obciążenia pracą i ciśnienia roboczego.

12 Montaż - demontaż

Przed wyjęciem elementu z pistoletu należy podjąć pewne środki ostrożności :

- Wyłączyć ciśnienie płynu,
- Opróżnij farbę wewnątrz kubka lub odbiornika i oczyść go, Napetnij kubek lub odbiornik rozpuszczalnikiem czyszczącym, Zdejmij pistolet z kapturkiem rozpylającym powietrze, Odciąć dopływ powietrza do pistoletu,
- Ustawić ciśnienie cieczy na 0,5 bara / 7,25 psi i pozwolić rozpuszczalnikowi krążyć, Wyłączyć ciśnienie płynu,
- Zdjąć część, która ma być czyszczona lub wymieniana.





Przed ponownym montażem poszczególnych elementów należy podjąć pewne środki ostrożności:

- Wszystkie części należy czyścić przy użyciu odpowiedniego rozpuszczalnika i szczotki.
- Jeżeli jest to konieczne, należy zamontować nowe uszczelnienia po nasmarowaniu ich smarem PTFE.
- W razie potrzeby należy zainstalować nowe części.

13 Błędy montażowe

Użycie niewłaściwej wymiany lub wadliwych części może spowodować zagrożenie dla personelu, uszkodzenie, wadliwe działanie lub ogólne wyłączenie urządzenia.

14 Rozwiązywanie problemów

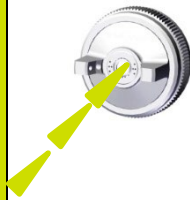
Rozpylacz zniekształcony	<p>Lekko odkręcić pierścień zabezpieczający i obrócić go o pół obrotu. Jeśli wada jest odwrócona, jeden z bocznych otworów powietrznych jest zatkany lub zdeformowany. Oczyszczyć kapturek powietrza w pistolecie za pomocą rozpuszczalnika i usunąć zatkane otwory sprężonym powietrzem. Jeśli problem nie zostanie rozwiązany, oznacza to, że dysza płynu jest uszkodzona.</p>	
Spray rozproszony	<p>Pochodzi to z defektu centralnego wentylatora. Oczyszczyć kapturek powietrzny i dyszę płynu. Upewnić się, że :</p> <ul style="list-style-type: none"> • kapturek powietrzny jest prawidłowo wyśrodkowany na dyszy, • dysza nie jest za duża na igłę, • Gdy praca jest wykonywana z dużym otworem na igłę i igła jest prawie zamknięta, obraz oprysku nie jest nawet we wszystkich kierunkach. 	
Fragmentaryczny wzór	<p>Ciśnienie powietrza w wentylatorze jest zbyt wysokie przy otworach w klaksonach nasadki powietrznej :</p> <ul style="list-style-type: none"> • Obrócić regulator powietrza w kierunku zgodnym z ruchem wskazówek zegara, aby zmniejszyć ciśnienie powietrza w wentylatorze, • zwiększyć wydajność farby. 	
Wentylator zbyt gruby w środku	<p>To jest przeciwieństwo powyższej wady:</p> <ul style="list-style-type: none"> • wydajność farby jest zbyt duża dla wybranego ciśnienia powietrza : Zwiększyć ciśnienie powietrza natryskowego i zmniejszyć wydajność farby. • jeśli farba jest zbyt gruba, rozcieńczyć ją. 	
Przerwany strumień	<p>Wlot powietrza w obwodzie farby tworzy przerywany wzór, kiedy:</p> <ul style="list-style-type: none"> • kubek z farbą jest prawie pusty, • gdy dysza nie jest dokręcona na swoim gnieździe: zaciśnąć ją. <p>Jeśli problem się utrzymuje, należy wyjąć dyszę i wyczyścić ją.</p> <ul style="list-style-type: none"> • Sprawdzić, czy gniazdo i stożek nie są uszkodzone, wyjąć dyszę i zaciśnąć ją. • Sprawdzić, czy: otwór powietrza w pokrywie kubka nie jest zablokowany, a farba jest jednorodna i wystarczająco płynna (użyj kubka lepkościowego). • Sprawdzić, czy pistolet "ciśnieniowy" nie jest używany z przyssawką. 	

Problemy	Ponieważ	Rozwiązanie
Nie ma płynu z pistoletu.	<ul style="list-style-type: none"> Zatkana dysza 	<ul style="list-style-type: none"> Odciąć ciśnienie na pompie. Zredukować ciśnienie w węzach. Wyjąć i oczyścić dyszę z rozpuszczalnika za pomocą szczotki. Sprawdzić stan uszczelnienia.
Szerokość wzorca zwęża się podczas fazy cofania pompy	<ul style="list-style-type: none"> Powietrze uwięzione w obiegu cieczy 	<ul style="list-style-type: none"> Sprawdzić połączenia i jakość węża ssącego.
	<ul style="list-style-type: none"> Zbyt wysoka lepkość 	<ul style="list-style-type: none"> Zmniejszyć lepkość.
Aircapczęsto brudzi się	<ul style="list-style-type: none"> Za dużo rozpylającego się powietrza 	<ul style="list-style-type: none"> Zmniejszyć ciśnienie powietrza.
Płyn wydostający się z otworów wentylacyjnych kapsuły powietrznej	<ul style="list-style-type: none"> Uszkodzona uszczelka końcówki 	<ul style="list-style-type: none"> Wymień go.
	<ul style="list-style-type: none"> Napiwek luźny 	<ul style="list-style-type: none"> Dokręć to.
Wyciek płynu z opakowania	<ul style="list-style-type: none"> Opakowanie jest zużyte 	<ul style="list-style-type: none"> Dokręć uchwyt opakowania bez blokowania igły.
		<ul style="list-style-type: none"> Jeśli nadal występuje przeciek, należy wymienić opakowanie i igłę.
Wyciek płynu w przedniej części pistoletu, spust zwolniony	<ul style="list-style-type: none"> Zanieczyszczenia w farbie 	<ul style="list-style-type: none"> Wystrelić pistolet 3 lub 4 razy.
	<ul style="list-style-type: none"> Zużyta igła lub/i dysza 	<ul style="list-style-type: none"> Wymienić igłę i dyszę.
Wyciek powietrza z zaworu	<ul style="list-style-type: none"> Zawór noszony 	<ul style="list-style-type: none"> Zmień zawór.
Stały wyciek powietrza przy odpowietrzniku pistoletu wym po zwolnieniu spustu	<ul style="list-style-type: none"> Tarcie na igle 	<ul style="list-style-type: none"> Wyjmij spust i sprawdź igłę.
	<ul style="list-style-type: none"> Zawór noszony 	<ul style="list-style-type: none"> Wymienić zawór.

15 Referencje handlowe FStart Ciśnienie / Ssanie

Zasada wyznaczania

FStart	P	HVLP	-	12	-	XLva
--------	----------	-------------	---	-----------	---	-------------

P = Pressure – **Ciśnienie**
S = Suction - **Ssanie**

HVLP
 (High volume, Low pressure)
 - (duża objętość, niskie ciśnienie)
CONV
 (Konwencjonalny)
LVLV
 (Low volume, Low pressure)
 - (Niska głośność, niskie ciśnienie)

Rozmiar dyszy:

- 12 : 1.2 mm
- 13 : 1.3 mm
- 15 : 1.5 mm
- 18 : 1.8 mm

Głowica powietrzna FStart S Conv-15 18-Mva



XLva lub **Mva**
Maksymalna szerokość strumienia przy 20 cm
XL: > 40 cm
M: 20 – 30 cm
Formularz wygenerowany
v : kształt płaski
Materiał główny
a : Aluminium

FStart Ciśnienie	135756312	Pistolet FStart P HVLP-12-XLva
	135756315	Pistolet FStart P HVLP-15-XLva
	135756318	Pistolet FStart P HVLP-18-XLva
	135756412	Pistolet FStart P CONV-12-XLva
	135756415	Pistolet FStart P CONV-15-XLva
	135756418	Pistolet FStart P CONV-18-XLva
	135756712	Pistolet FStart P LVLP-12-XLva
	135756713	Pistolet FStart P LVLP-13-XLva
	135756715	Pistolet FStart P LVLP-15-XLva
	135756718	Pistolet FStart P LVLP-18-XLva
FStart Ssanie	135756515	Pistolet FStart S CONV-15-Mva
	135756518	Pistolet FStart S CONV-18-Mva

15.1 Dostępne projektory - odniesienie P/Ns

Projektory FStart Ciśnienie	131756112	Dysza + igła FStart HVLP-12
	131756115	Dysza + igła FStart HVLP-15
	131756118	Dysza + igła FStart HVLP-18
	131756212	Dysza + igła FStart CONV-12
	131756215	Dysza + igła FStart CONV-15
	131756218	Dysza + igła FStart CONV-18
	131756312	Dysza + igła FStart LVLP-12
	131756313	Dysza + igła FStart LVLP-13
	131756315	Dysza + igła FStart LVLP-15
	131756318	Dysza + igła FStart LVLP-18
	132756310	Głowica powietrzna FStart P HVLP-12 18-XLva
	132756410	Głowica powietrzna FStart P CONV-12-XLva
	132756420	Głowica powietrzna FStart P CONV-15 18-XLva
	132756710	Głowica powietrzna FStart P LVLP-12 13-XLva
132756720	Głowica powietrzna FStart P LVLP-12 18-XLva	
Projektory FStart Ssanie	131756215	Dysza + igła FStart CONV-15
	131756218	Dysza + igła FStart CONV-18
	132756510	Głowica powietrzna FStart S CONV-15 18-Mva

15.2 Dostępny Akcesorium - odniesienie P/Ns

Akcesoria	138400000	Przysawka aluminiowa	
	138310320	Opakowanie 10 uszczelek i 10 kroplowników dla przysawki	

15.3 Dostępne pakiety - odniesienie P/Ns

Opakowania	132756310	Pack Airspray Lucky 2 "FStart P HVLP + zbiornik 2L".
	131756112	Pack Airspray Lucky 2 "FStart P CONV + zbiornik 2L".
	131756115	Pack Airspray Lucky 10 "FStart P HVLP + zbiornik 10L CST".
	131756118	Pack Airspray Lucky 10 "FStart P CONV + zbiornik 10L CST".

16 Zestaw konserwacyjny 129.756.902

16.1 Schemat wizualny

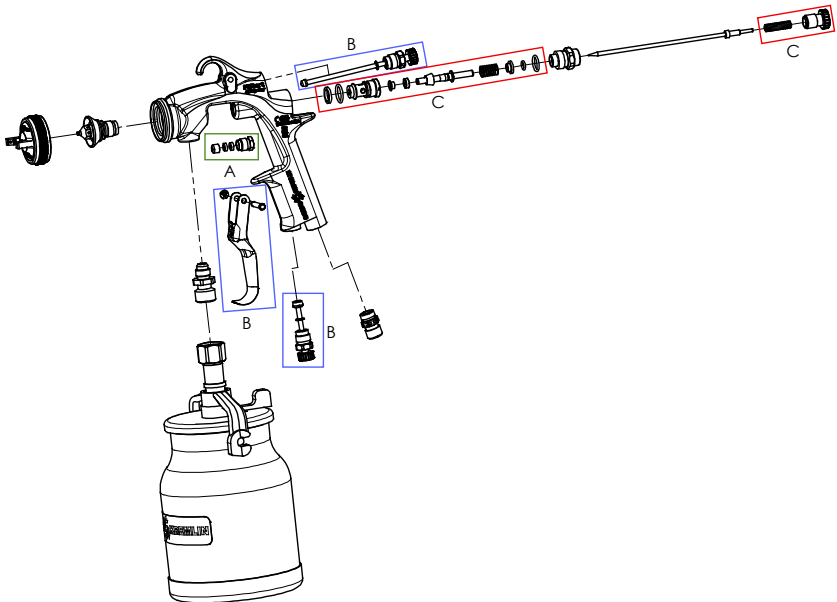
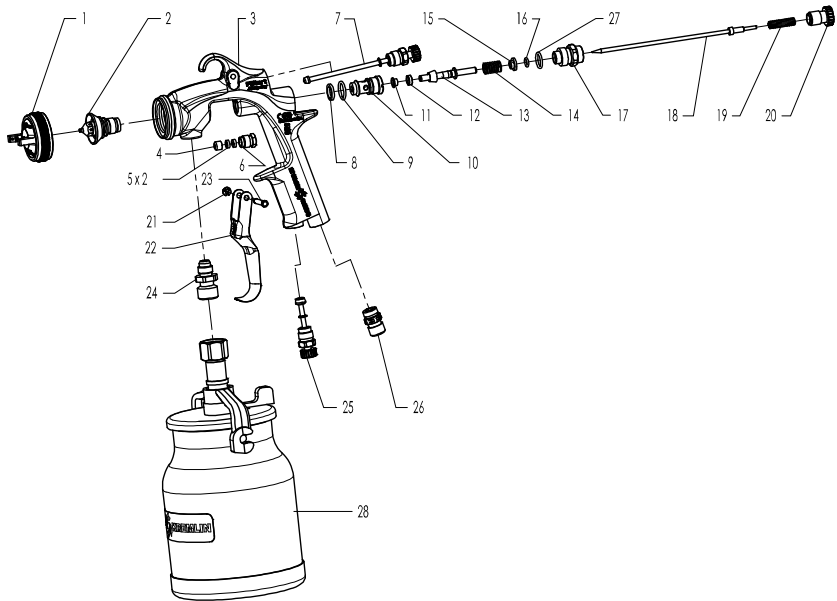

Zestaw konserwacyjny FStart Ciśnienie ssania 129.756.902 składający się z		
A	Pakowanie igłowe	129.756.903
B	Zestaw spustowy + Regulatory powietrza	129.756.905
C	Montaż tylnej linii	129.756.904

16.2 Lista części i zestaw do konserwacji FStart Ciśnienie/odsysanie (części zamienne)

Pozycje	Oznaczenie	Ilość	Zawarte w zestawie konserwacyjnym 129.756.902			
4	Pakowanie igłowe	1	129.756.903 Pakowanie igłowe	A		
5	Uszczelkaopakowaniowa	2				
6	Śruba do igłowania	1				
7	Zestaw zaworuregulacyjnegowzorca	1	129.756.905 Zestaw spustowy + Regulatory powietrza	B		
21	E-ring	1				
22	Trigger	1				
23	Śrubaspustowa	1				
25	Zestaw zaworu regulacyjnego powietrza	1				
8	Uszczelka	1	129.756.904 Montaż tylnej linii	C		
9	O-ring	1				
10	Rękaw	1				
11	Tuleja uszczelniająca	1				
12	Uszczelnieniezaworu powietrza	1				
13	Zestawzaworów powietrza	1				
14	Wiosna	1				
15	Wiosenne siedzenie	1				
16	O-ring	1				
19	Wiosna	1				
20	Śruba regulacyjna płynu	1				
27	Pierścień uszczelniający O-ring	1				
1	Zespół głowicy powietrznej	1				
2	Dysza	1				
3	Korpus pistoletu	1				
17	Gniazdoregulacjiptynu	1				
18	Zestawigłowy	1				
24	Złączeptynu	1				
26	Łącznikpowietrzny	1				
28	Przysawka aluminiowa	1				

Akcesoria potrzebne do montażu/demontażu

Oznaczenie	Visual
Dostarczony klucz z FStart Ciśnienie / ssanie	

17 Wymiary FStart Ciśnienie / Ssanie

Ciśnienie

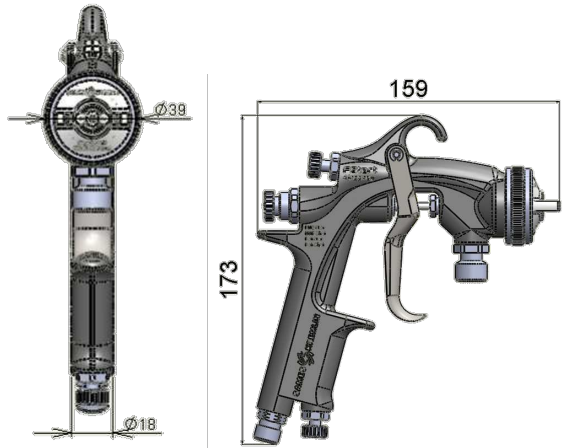

Ssanie

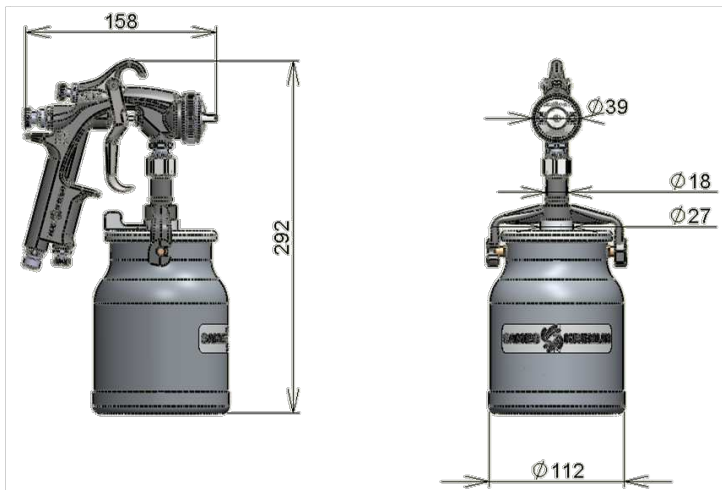

18 Gwarancja

SAMES KREMLIN udziela klientowi gwarancji kontraktowej na okres dwunastu (12) miesięcy od momentu powiadomienia o dostawie, z zastrzeżeniem przestrzegania warunków użytkowania określonych w niniejszej instrukcji technicznej. W celu realizacji, pisemne zgłoszenie gwarancyjne musi dokładnie określać wadliwe działanie elementu; wadliwe urządzenie lub części muszą być przesłane wraz z zgłoszeniem. Do zgłoszenia muszą być również dołączone warunki zakupu **SAMES KREMLIN** przez klienta. **SAMES KREMLIN** zaakceptuje lub odmówi realizacji gwarancji dopiero po przeanalizowaniu "wadliwego" elementu. Gwarancja udzielana przez **SAMES KREMLIN** jest ograniczona do wymiany elementu w całości lub częściowej wymiany wadliwego elementu. **SAMES KREMLIN** ponosi tylko koszty części potrzebnych do wymiany wadliwego materiału.

SAMES KREMLIN nie udziela żadnej gwarancji na następujące elementy:

- Za wady i pogorszenie jakości wynikające z nieprawidłowych warunków przechowywania i/lub składowania u Klienta lub za konserwację lub użytkowanie rzeczy, które nie odpowiadają ogólnie przyjętym procedurom lub nie są zgodne z instrukcjami zawartymi w niniejszej instrukcji technicznej przekazanej Klientowi przez **SAMES KREMLIN**,
- Za wady i uszkodzenia wynikające z części zamiennych, które nie zostały zatwierdzone przez **SAMES KREMLIN** lub które zostały zmodyfikowane przez Klienta,
- Za wszelkie szkody wynikające z zaniedbania lub braku nadzoru ze strony Klienta,
- W przypadku normalnego zużycia elementu i/lub jego części składowych lub w przypadku pogorszenia jakości lub wypadku wynikającego z wadliwego i/lub nieprawidłowego użytkowania.



<p align="center">FR</p> <p>Pour une utilisation sûre, il est de votre responsabilité de :</p> <ul style="list-style-type: none"> • D'installer, d'utiliser, d'entretenir et de réparer l'équipement conformément aux préconisations de SAMES KREMLIN ainsi qu'aux réglementations nationales et/ou locales, • Vous assurez que les utilisateurs de cet équipement ont été formés, ont parfaitement compris les règles de sécurité et qu'ils les appliquent. 	<p align="center">UK</p> <p>To ensure safe use of the machinery, it is your responsibility to:</p> <ul style="list-style-type: none"> • Install, use, maintain and repair the machinery in accordance with SAMES KREMLIN's recommendations and national and/or local regulations, • Make sure that the users of the machinery have received proper training and that they have perfectly understood the safety rules and apply them. 	<p align="center">DE</p> <p>Eine sichere Nutzung setzt voraus, dass Sie: :</p> <ul style="list-style-type: none"> • die Anlage im Einklang mit den Empfehlungen von SAMES KREMLIN sowie mit den nationalen und/oder lokalen Bestimmungen installieren, verwenden, warten und reparieren, • sich vergewissern, dass die Nutzer dieser Anlage angemessen geschult wurden, die Sicherheitsbestimmungen verstanden haben und sie anwenden.
<p align="center">ES</p> <p>Para una utilización segura, será de su responsabilidad:</p> <ul style="list-style-type: none"> • instalar, utilizar, efectuar el mantenimiento y reparar el equipo con arreglo a las recomendaciones de SAMES KREMLIN y a la normativa nacional y/o local, • cerciorarse de que los usuarios de este equipo han recibido la formación necesaria, han entendido perfectamente las normas de seguridad y las aplican. 	<p align="center">IT</p> <p>Per un uso sicuro, vi invitiamo a:</p> <ul style="list-style-type: none"> • installare, utilizzare, mantenere e riparare l'apparecchio rispettando le raccomandazioni di SAMES KREMLIN, nonché le normative nazionali e/o locali, • accertarsi che gli utilizzatori dell'apparecchio abbiano ricevuto adeguata formazione, abbiano perfettamente compreso le regole di sicurezza e le applichino. 	<p align="center">PT</p> <p>Para uma utilização segura, é da sua responsabilidade:</p> <ul style="list-style-type: none"> • Proceder à instalação, utilização, manutenção e reparação do equipamento de acordo com as preconizações de SAMES KREMLIN, bem como com outros regulamentos nacionais e/ou locais aplicáveis, • Assegurar-se que os utilizadores do equipamento foram devidamente capacitados, compreenderam perfeitamente e aplicam as devidas regras de segurança.
<p align="center">NL</p> <p>Voor een veilig gebruik dient u:</p> <ul style="list-style-type: none"> • het apparaat te installeren, gebruiken, onderhouden en repareren volgens de door SAMES KREMLIN gegeven aanbevelingen en overeenkomstig de nationale en/of plaatselijke reglementeringen, • zeker te stellen dat de gebruikers van dit apparaat zijn opgeleid, de veiligheidsregels perfect hebben begrepen en dat zij die ook toepassen. 	<p align="center">SE</p> <p>För en säker användning av utrustningen ansvarar ni för följande:</p> <ul style="list-style-type: none"> • Installera, använd, underhåll och reparera utrustningen enligt anvisningarna från SAMES KREMLIN och enligt nationella och/eller lokala bestämmelser. • Försäkra er om att användare av denna utrustning erhållit utbildning, till fullo förstått säkerhetsföreskrifterna och tillämpar dem. 	<p align="center">FI</p> <p>Käytön turvallisuuden varmistamiseksi velvollisuutasi on:</p> <ul style="list-style-type: none"> • Noudattaa laitteiston asennuksessa, käytössä, kunnossapidossa ja huollossa SAMES KREMLIN in suosituksia sekä kansallisia ja/tai paikallisia määräyksiä, • Varmistaa, että laitteiston käyttäjät ovat koulutettuja ja ymmärtävät täysin turvallisuusmääräykset ja miten niitä sovelletaan.
<p align="center">PL</p> <p>Dla zapewnienia bezpiecznego użytkowania na użytkownika spoczywa obowiązek:</p> <ul style="list-style-type: none"> • Instalowania, użytkowania, konserwacji i naprawy urządzenia zgodnie z zaleceniami firmy SAMES KREMLIN oraz z przepisami miejscowymi, • Upewnienia, że wszyscy przeszkoleni użytkownicy urządzenia zrozumieli zasady bezpieczeństwa i stosują się do nich. 	<p align="center">CZ</p> <p>Pro bezpečné používání jste povinni:</p> <ul style="list-style-type: none"> • Nainstalovat, používat, udržovat a opravovat zařízení v souladu s pokyny firmy SAMES KREMLIN a s národními a/nebo místními legislativními předpisy, • Ujistit se, že uživatelé tohoto zařízení byli vyškoleni, že dokonale pochopili bezpečnostní pravidla a že je dodržují. 	<p align="center">SI</p> <p>Za varno uporabo ste dolžni:</p> <ul style="list-style-type: none"> • instalirati, uporabljati, vzdrževati in popravljati opremo po določilih SAMES KREMLIN in v skladu z veljavnimi nacionalnimi in/ali lokalnimi predpisi, • poskrbeti, da so uporabniki te opreme ustrezno usposobljeni, poznajo varnostne predpise in da jih upoštevajo.
<p align="center">SK</p> <p>V záujme bezpečného je vašou povinnosťou:</p> <ul style="list-style-type: none"> • nainštalovať, používať, udržiavať a opravovať zariadenie v súlade s odporúčaniami spoločnosti SAMES KREMLIN a národnými a/alebo miestnymi predpismi, • uistiť sa, že používatelia tohto zariadenia boli zaškolení, riadne porozumeli pravidlám bezpečnosti a používajú ich. 	<p align="center">HU</p> <p>A biztonságos használat érdekében az Ön felelőssége hogy:</p> <ul style="list-style-type: none"> • a berendezést a SAMES KREMLIN ajánlásainak valamint a nemzeti és/vagy helyi szabványokhozaknak megfelelően helyeზე üzembe, használja, tartsa karban és javítsa, • megbizonyosodjon róla, hogy a berendezés felhasználói képzettek, tökéletesen megértették és alkalmazzák a biztonsági előírásokat. 	<p align="center">RO</p> <p>Pentru o utilizare sigură, este responsabilitatea dvs. să:</p> <ul style="list-style-type: none"> • Instalați, utilizați, întrețineți și reparați echipamentul conform instrucțiunilor SAMES KREMLIN precum și reglementărilor naționale și/sau locale, • Vă asigurați că utilizatorii acestui echipament au fost instruiți, au înțeles perfect regulile de securitate și le aplică integral.

<p style="text-align: center;">RU</p> <p>Для безопасной эксплуатации вы обязаны :</p> <ul style="list-style-type: none"> • Установивайте, эксплуатируйте, обслуживайте и ремонтируйте оборудование в соответствии с инструкциями SAMES KREMLIN и национальными и/или местными нормами, • Убедитесь, что пользователи данного оборудования прошли обучение, понимают и соблюдают правила безопасности. 	<p style="text-align: center;">CN</p> <p>为确保设备的安全使用，您有责任：</p> <p>• 根据 SAMES KREMLIN 的说明以及国家任何地方法规 安装、使用、维护所有的设备。</p> <p>• 确保设备的使用者接受适当的培训，并完全理解安全规则并加以应用。</p>	<p style="text-align: center;">VN</p> <p>Để sử dụng an toàn, bạn có trách nhiệm:</p> <ul style="list-style-type: none"> • Để lắp đặt, sử dụng, bảo trì và sửa chữa thiết bị theo các khuyến nghị của SAMES KREMLIN cũng như các quy định quốc gia và / hoặc địa phương, • Đảm bảo rằng người sử dụng thiết bị này đã được đào tạo, hiểu đầy đủ các quy tắc an toàn và họ áp dụng chúng.
<p style="text-align: center;">JP</p> <p>安全にお使いいただくために、以下の点にご注意ください。</p> <p>• SAMES KREMLIN 社の指示および国や地域の規制に従って、機器の設置、操作、保守、修理を行ってください。</p> <p>• この機器のユーザーガイドレーニングを受け、安全規則を理解し、それらるようにしてください。</p>	<p style="text-align: center;">AR</p> <p>تضمن السلامة عند استخدام الآلات، تقع على عاتقك مسؤولية:</p> <p>• تركيب واستخدام وصيانة وإصلاح الآلات وفقاً للوصيات والواجب الوظيفي أو المحلي.</p> <p>• التأكد من تلقي مستخدمى الآلات التدريب اللازم وفهمهم لظروف السلامة وتطبيق هذه القواعد.</p> <p>SAMES KREMLIN</p>	<p style="text-align: center;">TR</p> <p>Güvenli kullanım için aşağıdakileri yapmak sizin sorumluluğunuzdadır:</p> <ul style="list-style-type: none"> • Ekipmanı SAMES KREMLIN tavsiyelerine ve ulusal velveya yerel yönetmeliklere uygun olarak kurmak, kullanmak, bakımını yapmak ve onarmak, • Bu ekipmanın kullanıcılarının eğitilmiş olduklarından, güvenlik kurallarını tam olarak anlamadıklarından ve bunları uyguladıklarından emin olun..

Déclaration(s) de conformité au verso de ce document / Declaration(s) of conformity at the back of this document / Konformitätserklärung(en) auf der Rückseite dieser Unterlage / Declaración (es) de conformidad en el reverso de este documento / Dichiarazione/i di conformità sul retro del presente documento / Declaração(ões) de conformidade no verso do documento / Conformiteitsverklaring(en) op de keerzijde van dit document / Försäkrän om överensstämmelse på omstående sida av detta dokument / Vaatimustenmukaisuusvakuutusket tämän asiakirjan kaantöpuolella / Deklaracja(e) zgodności na odwrocie dokumentu / Prohlášení o shodě se nachází/nacházejí na zadní straně tohoto dokumentu / Deklaracija(e) o skladnosti na hrbni strani tega dokumenta / Vyhlásenie/-a o zhode sa nachádzajú na zadnej strane dokumentu / A dokumentum hátlapján szereplő megfelelőségi nyilatkoz(ok) / Declarații de conformitate pe versoul acestui document / Декларация(и) о соответствии на обратной стороне данного документа / 本文件下の適合性声明 / (Càc) tuyên bố về sự phù hợp ở mặt sau của tài liệu này / 本文書の裏面の適合宣言書 / التوافق في الجزء الخلفي لهذا المستند(بيلتان/ بيان) / Bu belgenin arkasındaki uygunluk beyan(lar)

DECLARATION UE DE CONFORMITE
EU DECLARATION OF CONFORMITY
EU-KONFORMITÄTSEKLRÄRUNG
DECLARACIÓN UE DE CONFORMIDAD
DICHIARAZIONE DI CONFORMITÀ UE
DECLARAÇÃO UE DE CONFORMIDADE
EU-KONFORMITEITSVERKLARING
EU-FÖRSÄKRAN OM ÖVERENSSTÄMMELSE
EU-VAATIMUKSENMUKAISUUSVAKUUTUS



DEKLARACJA ZGODNOŚCI UE
EU PROHLÁŠENÍ O SHODĚ
IZJAVA EU O SKLADNOSTI
EÚ VYHLÁŠENIE O ZHODE
EU-MEGFEL ELŐSÉGI NYILATKOZAT
DECLARATIA DE CONFORMITATE UE
ДЕКЛАРАЦИЯ СОТВЕТСТВИЯ ЕС

符合聲明

TUYÊN BỐ VỆ SỰ PHÙ HỢP CỦA EU

符合聲明

بيان التوافق مع الاتحاد الأوروبي

AB UYGUNLUK BEYANI

<p>Le fabricant / The manufacturer / Der Hersteller / 日 fabricante / Il produttore / O fabricante / De fabrikant / Tillverkare / Valmistaja / Producent / Výrobce / Proizvajalec / Výrobca / Gyártó / Fabricant / Производител / 製造商 / Nhà sản xuất / メーカー / الجعية المصنعة / Üretici :</p>	<p>SAMES KREMLIN SAS 13, chemin de Malacher 38 240 - MEYLAN - FRANCE Tél. : 33 (0)4 76 41 60 60</p>
---	---

Déclare que le matériel désigné ci-après / Herew ith declares that the equipment / erklårt hiermit, dass die / Declara que el material designado a continuació / Dichiaara che il materiale sottoindicato / Declara que o material a seguir designado / verklaart dat de hieronder aangeduide apparatuur / Kungör att den utrustning som anges här nedan / ilmoittaa, että alla mainitut laitteistot / Ośw iadzca, że w ymienione poniżej urządzenia / Prohlašuje, že nĭže uvedené vybavení / Izjavlja, da je opisana oprema spodaj / Vyhlasuje, že zariadenie uvedené nižšie / Kijelenti, hogy a megjelölt anyag a továbbiakban / Declară că echipamentul precizat mai jos / заявляет, что указанное ниже оборудование / 特此聲明 / Dưới đây tuyên bố rằng thiết bị / 以下指定されている機器を宣言します。 / تعلن بموجب هذا المستند ان / Aşağıda belirtilen ekipmanın :

PISTOLETS MANUELS DE PULVERISATION PNEUMATIQUES / AIRSPRAY MANUAL SPRAYING GUNS
/ LUFTZERSTÄUBENDE HAND-SPRITPISTOLEN / PISTOLAS MANUALES DE PULVERIZACIÓN AEROGRÁFICA

FSTART G
FSTART P
FSTART S

Est conforme à la législation d'harmonisation de l'Union applicable suivante / Is in conformity with the relevant Union harmonisation legislation / Erfüllt die einschlägigen Harmonisierungsrechtsvorschriften der Union / es conforme con la legislación de armonización pertinente de la Unión / è conforme alla pertinente normativa di armonizzazione dell'Unione / Cumpre a seguinte legislação de harmonização da UE aplicável / in overeenstemming met de desbetreffende harmonisatiewetgeving van de Unie / med den relevanta harmoniserade unionslagstiftningen / on asiaa koskevan unionin yhdenmukaistamislainsaädännön vaatimusten mukainen / jest zgodny z jednošnymi w ymaganiami unijnego prawodawstwa harmonizacyjnego / Shoduje se s následující příslušnou evropskou harmonizační legislativou / V skladu s harmonizirano zakonodajo Unije / Je v súlade s uplatnitelnými harmonizačnými právnymi predpismi EÚ / Megfelel a következő alkalmazandó uniós harmonizációs szabályozásnak / Este conform cu legislația aplicabilă de armonizare de mai jos / Соответствует следующим применимым законодательным актам ЕС по гармонизации / 符合相关的欧盟法规 / Phù hợp với luật hòa hợp liên quan của Liên minh / 以下の EU 整合化法に準拠しています / متوافقة مع / تشريع المواصفة الصادر عن الاتحاد الأوروبي / Aşağıdaki geçerli Birlik yurum mevzuatına uygundur :

<p>Directive ATEX / ATEX Directive / ATEX Richtlinie / Directiva ATEX / Direttiva ATEX / Diretiva ATEX / ATEX-Richtlijn / ATEX-direktivet / ATEX-direktivi / Dyrektyw a ATEX / Směrnice ATEX / Direktiva ATEX / Smernica ATEX / ATEX-irányelv / Директив а АТЕХ / АТЕХ指令 / АТЕХ Chi thi / АТЕХ指令 / АТЕХ توجيه / ATEX Direktifi</p> <p style="text-align: center;"> II 2G Ex h IIB T6 Gb X</p>	
<p>NF EN ISO 80079-36 Juin 2016 NF EN ISO 80079-37 Juin 2016 NF EN 1127-1 Août 2019</p> <p>Ex h=> Protection par sécurité de construction (c) / Protection by constructional safety (c) / Schutz durch konstruktive Sicherheit (c) / Protecção por seguridad constructiva (c) / Protezione per sicurezza costruttiva (c) / Protecção por segurança construtiva (c) / Bescherming door constructieveiligheid (c) / Säker konstruktion (c) / Suojaus rakenteellisella turvallisudella (c) / Zabezpieczenie za pomocą bezpieczeństwa konstrukcyjnego (c) / Ochrana bezpečnou konštrukci (c) / Zaščita s konstrukcijsko varnostjo (c) / Ochrana bezpečnou konštrukciou (c) / Szerkezetbiztonsági védelem (c) / Protecție prin securitate constructivă (c) / Защита с помощью безопасности строительства (c) / 通过建筑安全保护 (c) / Bảo vệ an toàn xây dựng (c) / 工事の安全性による保護 (c) / حماية سلامة البناء (ج) / İnşaat güvenliği koruması (c)</p> <p style="text-align: center;">INERIS 0080 - 60550 Verneuil-en-Halatte - France / no INERIS-CERN 036593 / 21</p>	<p>2014/34/UE</p>

La présente déclaration de conformité est établie sous la seule responsabilité du fabricant / This declaration of conformity is issued under the sole responsibility of the manufacturer / Die alleinige Verantwortung für die Ausstellung dieser Konformitätserklärung trägt der Hersteller / La presente declaración de conformidad se expide bajo la exclusiva responsabilidad del fabricante / La presente dichiarazione di conformità è rilasciata sotto la responsabilità esclusiva del fabbricante / A presente declaração de conformidade é emitida sob a exclusiva responsabilidade do fabricante / Deze conformiteitsverklaring wordt verstrekt onder volledige verantwoording van de fabrikant / Denna försäkran om överensstämmelse utfärdas på tillverkarens eget ansvar / Tämä vaatimustenmukaisuusvakuutus on annettu valmistajan yksinomaista vastuulla / Niniejsza deklaracja zgodności wydana zostaje na wyłączną odpowiedzialność producenta / Toto prohlášení o škodě se vydává na výhradní odpovědnost výrobce / Za izdajno te izjave o skladnosti je odgovoren izključno proizvajalec / Toto vyhlásenie o zhode sa vydáva / na vlastnú zodpovednosť výrobcu / Ezt a megfelelőségi nyilatkozatot a gyártó kizárólagos felelőssége mellett adják ti / Prezenta declarație de conformitate este emisă pe răspunderea exclusivă a producătorului / Данная декларация соответствия выдана под исключительную ответственность производителя / 本符合性声明由制造商全权负责发布 / Tuyên bố về sự phù hợp này do nhà sản xuất chịu trách nhiệm duy nhất / この適合宣言は、製造者の唯一の責任において発行されたものです。 / الجھتة ال ءمصة ءة الجھتة الوحيدة المسؤولة عن إصدار بيان التوافق هنا. / Bu uygunluk beyanı, tamamen üreticinin sorumluluğunda yayımlanmıştır.

Hervé WALTER



Directeur Recherche & Développement / Research & Development Director / Direktor für Forschung & Entwicklung / Director de Investigación y Desarrollo / Direttore Ricerca e sviluppo / Diretor de Pesquisa e desenvolvimento / Manager Onderzoek en Ontwikkeling / Direktör för Forskning och Utveckling / Johtaja tutkimus ja kehitys / Dyrektor ds. Badań i rozwoju / Ředitel výzkumu a vývoje / Direktor za raziskave in razvoj / Răditeľ pre výskum a vývoj / Kutatósi és Fejlesztési Igazgató / Director de cercetare și Dezvoltare / Директор по исследованиям и развитию / 創新研發發展總監 / Giám đốc Nghiên cứu & Phát triển / リサーチ&ディベロップメント・ディレクター / مدير الإبداع والتطوير / Araştırma ve Geliştirme Direktörü

Fait à Meylan, le / Established in Meylan, on / Geschehen zu Meylan, am / En Meylan, a / Redatto a Meylan, / Vastgesteld te Meylan, / Utformat i Meylan, den / Meylan, Ranska, / Sporządzono w Meylan, dnia / Meylan, dnia / V Meylanu, / V Meylanu dne / Kelt Meylanban, / Intocmită la Meylan, pe data de / Выполнено в Мейлане, на / 発行日Meylan, 時間 / Được lập tại Meylan, vào / Meylanで発行。オン / بتأريخ في ميلان، / Mейlan'da yapıldı. 01/03/2021 - 03/01/2021



DECLARATION UK DE CONFORMITE
UK DECLARATION OF CONFORMITY
UK-KONFORMITÄTSEKLRÄRUNG
DECLARACIÓN UK DE CONFORMIDAD
DICHIARAZIONE DI CONFORMITÀ UK
DECLARAÇÃO UK DE CONFORMIDADE
UK-KONFORMITEITSVERKLARING
UK-FÖRSÄKRAN OM ÖVERENSSTÄMMELSE
UK-VAATIMUKSEN MUKAISUUSVAKUUTUS
DECLARACJA ZGODNOŚCI UK
UK PROHLÁŠENÍ O SHODĚ
IZJAVA UK O SKLADNOSTI
UK-VYHLÁŠENIE O ZHODE
UK-MEGFELELŐSÉGI NYILATKOZAT
DECLARATIA DE CONFORMITATE UK
ДЕКЛАРАЦИЯ СООТВЕТСТВИЯ США
英國符合性聲明
TUYÊN BỐ VỆ SỰ PHÙ HỢP CỦA UK
英國符合性宣言
إعلان المطابقة من المملكة المتحدة
INGILTÈRE UYGUNLUK BEYANI

<p>Le fabricant / The manufacturer / Der Hersteller / 日 fabricant / Il produttore / O fabricante / De fabrikant / Tillverkare / Valmistaja / Producent / Výrobce / Proizvajalec / Výrobca / Gyártó / Fabricant / Производител / 製造商 / Nhà sản xuất / 生産力 / الجوة المصنفة / Üretici :</p>	<p>SAMES KREMLIN SAS 13, chemin de Malacher 38 240 - MEYLAN - FRANCE Tél. : 33 (0)4 76 41 60 60</p>
--	---

Déclare que le matériel désigné ci-après / Herew ith declares that the equipment / erklårt hiermit, dass die / Declara que el material designado a continuaci3n / Dichiaro che il materiale sottoindicato / Declara que o material a seguir designado / verklaart dat de hieronder aangeduide apparatuur / Kung3r att den utrustning som anges här nedan / ilmoittaa, että alla mainitut laitteistot / Ošw iadzca, że w ymieniu poniżej urzãdzenia / Prohlašuje, že nãe uvedené vybavení / Izjavlja, da je opisana oprema spodaj / Vyhlasuje, že zariadenie uvedené nižšie / Kijelenti, hogy a megjelölt anyag a továbbiakban / Declară că echipamentul precizat mai jos / заявляет, что указанное ниже оборудование / 特出聲明 / Dươđ đày tuyên bố rằng thiet bị / 指定されている機を宣言します。 / تعن بموجب هذا المسند أن / Aşğıda belirtilen ekipmanın:

PISTOLETS MANUELS DE PULVERISATION PNEUMATIQUES / AIRSPRAY MANUAL SPRAYING GUNS / LUFTZERSTÄUBENDE HAND-SPRITPISTOLEN / PISTOLAS MANUALES DE PULVERIZACI3N AEROGRÁFICA

FSTART G
FSTART P
FSTART S

Est conforme à la législation des normes désignées du Royaume-Uni suivante / Is in conformity with the UK statutory requirements / Entspricht den folgenden britischen Rechtsvorschriften für designierte Standards / Cuple con la siguiente legislación de normas designadas del Reino Unido / È conforme alla seguente legislazione sugli standard designati del Regno Unito / Está em conformidade com a seguinte legislaç3o de Normas Designadas do Reino Unido / Voldoet aan de volgende UK Designated Standards w etgeving / Överensstämmer med följande lagstiftning om britiska standarder (UK Designated Standards) / Noudattaa seuraavia Yhdistyneen kuningaskunnan nimeytyjä standardreja koskevaa lainsäädäntöä / Zgodność z następującymi przepisami UK Designated Standards / Splňuje následující britské právní předpisy o určených normách / V skladu z naslednjo zakonodajo o imenovanih standardih v Združenem kraljestvu / Je v sãlade s nasledujúcimi právnymi predpismi Spojeného kráľovstva o určených normách / Megfelel a következ3 brit szabványokra vonatkozó jogszabályoknak / Este în conformitate cu următoarea legislație britanică privind standardele desemnate / Соответствует следующим требованиям законодательства Великобритании о назначенных стандартах / 符合以下英國指定標準的規則 / Tuân thủ luật tiêu chuẩn đợc chỉ đnh của Vương quốc Anh sau đày / 以下的英國指定標準去準則 / يتوافق مع تشريعات المعايير المعينة / يتوافق مع تشريعات المملكة المتحدة / Aşğıdaki Birleşik Krallık tarafından belirlenmiş standartlar mevzuatına uygundur :

SI 2016 No. 1107 'Equipment and Protective Systems Intended for use in Potentially Explosive Atmospheres Regulations 2016'

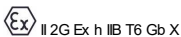

Designated standards

NF EN ISO 80079-36 Juin 2016

NF EN ISO 80079-37 Juin 2016

NF EN 1127-1 Août 2019

Ex h=> Protection par sécurité de construction (c) / Protection by constructional safety (c) / Schutz durch konstruktive Sicherheit (c) / Protección por seguridad constructiva (c) / Protezione per sicurezza costruttiva (c) / Protecção por segurança construtiva (c) / Bescherming door constructieveiligheid (c) / Säker konstruktion (c) / Suojaus rakenteellisella turvallisudella (c) / Zabezpieczenie za pomocą zabezpieczeń konstrukcyjnego (c) / Ochrana bezpečnou konstrukci (c) / Zaščita s konstrukcijsko varnostjo (c) / Ochrana bezpečnou konštrukciou (c) / Szerkezetbiztonsági védelem (c) / Protecție prin securitate constructivă (c) / Защита с помощью безопасности строительства (c) / 通过建筑安全保护 (c) / Bảo vệ an toàn xây dựng (c) / 工事の安全性による保護 (c) / حماية سلامة البناء (ج) / Inşaat güvenliği koruması (c)

Approved Bodies INERIS 0080 - 60550 Verneuil-en-Halatte - France / no INERIS-CERN 036593 / 21
CLM 25031 - Ellesmere Port - United Kingdom / CML n°

SI 2016 No. 1107

'Equipment and Protective Systems Intended for use in Potentially Explosive Atmospheres Regulations 2016'

La présente déclaration de conformité est établie sous la seule responsabilité du fabricant / This declaration of conformity is issued under the sole responsibility of the manufacturer / Die alleinige Verantwortung für die Ausstellung dieser Konformitätserklärung trägt der Hersteller / La presente declaración de conformidad se expide bajo la exclusiva responsabilidad del fabricante / La presente dichiarazione di conformità è rilasciata sotto la responsabilità esclusiva del fabbricante / A presente declaração de conformidade é emitida sob a exclusiva responsabilidade do fabricante / Deze conformiteitsverklaring wordt verstrekt onder volledige verantwoording van de fabrikant / Denna försäkran om överensstämmelse utfärdas på tillverkarens eget ansvar / Tämä vaatimustenmukaisuusvakuutus on annettu valmistajan yksinomaisella vastuulla / Niniejsza deklaracja zgodności wydana zostaje na wyłączną odpowiedzialność producenta / Toto prohlášení o shodě se vydává na výhradní odpovědnost výrobce / Za izdajo te izjave o skladnosti je odgovoren izključno proizvajalec / Toto vyhlásenie o zhode sa vydáva / na vlastnú zodpovednosť výrobcu / Ezt a megfelelőségi nyilatkozatot a gyártó kizárólagos felelőssége mellett adja ki / Prezenta declarație de conformitate este emisă pe răspunderea exclusivă a producătorului / Данная декларация соответствия выдана под исключительную ответственность производителя / 本符合性声明由制造商全权负责发布 / Tuyên bố về sự phù hợp này do nhà sản xuất chịu trách nhiệm duy nhất / この適合宣言は、製造者の唯一の責任において発行されたものです。 / الجعة التي تصنع في الجعة الوحيدة المسؤولة عن إصدار بيان التوافق هذا. / Bu uygunluk beyanı, tamamen üreticinin sorumluluğunda yayımlanmıştır.

Hervé WALTER

Directeur Recherche & Développement / Research & Development Director / Direktor für Forschung & Entwicklung / Director de Investigación y Desarrollo / Direttore Ricerca e sviluppo / Director de Pesquisa e desenvolvimento / Manager Onderzoek en Ontwikkeling / Direktör för Forskning och Utveckling / Johtaja tutkimus ja kehitys / Dyrektor ds. Badań i rozwoju / Ředitel výzkumu a vývoje / Direktor za raziskave in razvoj / Riaditeľ pre výskum a vývoj / Kutatási és Fejlesztési Igazgató / Director de cercetare și Dezvoltare / Директор по исследованиям и развитию / 创新与发展总监 / Giám đốc Nghiên cứu & Phát triển / リサーチ&ディベロップメント・ディレクター / مدير الإبداع والتطوير / Araştırma ve Geliştirme Direktörü

Fait à Meylan, le / Established in Meylan, on / Geschehen zu Meylan, am / En Meylan, a / Redatto a Meylan, / Vastgesteld te Meylan, / Utformat i Meylan, den / Meylan, Ranska, / Sporządzono w Meylan, dnia / Meylan, dnia / V Meylanu, / V Meylan dňa / Kelt Meylanban, / Intocmită la Meylan, pe data de / Выполнено в Мейлане, на / 发布于 Meylan, 时间 / Được lập tại Meylan, vào / Meylanで行われた、オン / تأسست في ميلان، بتاريخ / Meylan'da yapıldı. 01/03/2021 - 03/01/2021