

		- MODIFICATIONS -															
SHEET	DESIGNATION	Ind.	VISA	DATE	Ind.	VISA	DATE	Ind.	VISA	DATE	Ind.	VISA	DATE	Ind.	VISA	DATE	
05	001				A	JSY	01/07/2021	B	JSY	05/01/2022							
	002				B	JSY	05/01/2022										
	004				A	JSY	01/07/2021										
	010				A	JSY	01/07/2021										
	011				A	JSY	01/07/2021										
	015				A	JSY	01/07/2021										
	018				A	JSY	01/07/2021										
	020				A	JSY	01/07/2021										
	021				A	JSY	01/07/2021	B	JSY	05/01/2022							
	022				A	JSY	01/07/2021	B	JSY	05/01/2022							
04	030				A	JSY	01/07/2021										
	031				A	JSY	01/07/2021										
	032				A	JSY	01/07/2021										
	033				A	JSY	01/07/2021										
	034				A	JSY	01/07/2021										
	040				A	JSY	01/07/2021										
	041				A	JSY	01/07/2021										
	042			PROD_P	A	JSY	01/07/2021										
	043			PROD_P	A	JSY	01/07/2021										
	044				A	JSY	01/07/2021										
03	045				A	JSY	01/07/2021										
	071				A	JSY	01/07/2021										
	072				A	JSY	01/07/2021										
	073				A	JSY	01/07/2021										
	074				A	JSY	01/07/2021										
	075				A	JSY	01/07/2021										
	081				A	JSY	01/07/2021										
	082				A	JSY	01/07/2021										
	083				A	JSY	01/07/2021										
	087				A	JSY	01/07/2021										
01	090				A	JSY	01/07/2021										
	091				A	JSY	01/07/2021										
	097				A	JSY	01/07/2021										
	130				A	JSY	01/07/2021										
	131				A	JSY	01/07/2021										
	132				A	JSY	01/07/2021										
	133				A	JSY	01/07/2021										
	134				A	JSY	01/07/2021										

LOCALISATION :



INDICE	A	- MODIFICATIONS -	
VISA	JSY	B	C
DATE	01/07/2021	05/01/2022	06/03/2023

SOMMAIRE

STANDARD
Affaire N° 800004970 // 055661855

DESIGNATION LOCALISATION

<i>CABINE</i>	<i>CABINE</i>	<i>PROD_P</i>	<i>PLATINE PRODUIT</i>
<i>CUST</i>	<i>ARMOIRE CLIENT</i>	<i>SPRAY_BOX</i>	<i>COFFRET PULVERISATION</i>
<i>CYCL_EVO</i>	<i>COFFRET CYCLOMIX EVO</i>	<i>CYCL_ADD_P</i>	<i>COFFRET CYCLOMIX ADDITIONNAL</i>
<i>RC</i>	<i>COFFRET DEPORTE</i>	<i>PROD_P_2K</i>	<i>PLATINE PRODUIT_2K</i>
		<i>PROD_P_3K</i>	<i>PLATINE PRODUIT_3K</i>

LOCALISATION :

Ce document est la propriété de SAMES et ne peut être reproduit ou communiqué sans son autorisation

01 02 03 04 05 06 07 08 09 10 11 12 13 14 15 16 17 18 19 20

05

04

CONFIGURATEUR

CYCLOMIX EVO

03

01

LOCALISATION :

Ce document est la propriété de SAMES et ne peut être reproduit ou communiqué sans son autorisation

	TYPE	NB Pistolet		NB FLUSHBOX	BLOC 2 PISTOLETS	FOLIOS
1	2K	1				031 / 041 / 043 / 071 / 072 / 074 / 087
2	2K	1	1			031 / 041 / 043 / 071 / 072 / 074 / 082 / 087
3	2K	1	1	1		031 / 041 / 043 / 071 / 072 / 074 / 082 / 091
4	2K	1		1		031 / 041 / 043 / 071 / 072 / 074 / 091
5	2K	2				031 / 041 / 043 / 071 / 072 / 074 / 090
6	2K	2	1			031 / 041 / 043 / 071 / 072 / 074 / 082 / 090
7	2K	2	2			031 / 041 / 043 / 071 / 072 / 074 / 083 / 090
8	2K	2	1	2		031 / 041 / 043 / 071 / 072 / 074 / 082 / 091 / 097
9	2K	2	2	2		031 / 041 / 043 / 071 / 072 / 074 / 083 / 091 / 097
10	2K	2			1	031 / 041 / 043 / 071 / 072 / 074 / 081 / 090
11	2K	2	1		1	031 / 041 / 043 / 071 / 072 / 074 / 081 / 082 / 090
12	2K	2	2		1	031 / 041 / 043 / 071 / 072 / 074 / 081 / 083 / 090
13	2K	2	1	2	1	031 / 041 / 043 / 071 / 072 / 074 / 081 / 082 / 091 / 097
14	2K	2	2	2	1	031 / 041 / 043 / 071 / 072 / 074 / 081 / 083 / 091 / 097
15	3K	1	-			031 / 041 / 043 / 071 / 072 / 073 / 074 / 075 / 087
16	3K	1	1			031 / 041 / 043 / 071 / 072 / 073 / 074 / 075 / 082 / 087
17	3K	1	1	1		031 / 041 / 043 / 071 / 072 / 073 / 074 / 075 / 082 / 091
18	3K	1		1		031 / 041 / 043 / 071 / 072 / 073 / 074 / 075 / 091
19	3K	2				031 / 041 / 043 / 071 / 072 / 073 / 074 / 075 / 090
20	3K	2	1			031 / 041 / 043 / 071 / 072 / 073 / 074 / 075 / 082 / 090
21	3K	2	2			031 / 041 / 043 / 071 / 072 / 073 / 074 / 075 / 083 / 090
22	3K	2	1	2		031 / 041 / 043 / 071 / 072 / 073 / 074 / 075 / 082 / 091 / 097
23	3K	2	2	2		031 / 041 / 043 / 071 / 072 / 073 / 074 / 075 / 083 / 091 / 097
24	3K	2			1	031 / 041 / 043 / 071 / 072 / 073 / 074 / 075 / 081 / 090
25	3K	2	1		1	031 / 041 / 043 / 071 / 072 / 073 / 074 / 075 / 081 / 082 / 090
26	3K	2	2		1	031 / 041 / 043 / 071 / 072 / 073 / 074 / 075 / 081 / 083 / 090
27	3K	2	1	2	1	031 / 041 / 043 / 071 / 072 / 073 / 074 / 075 / 081 / 082 / 091 / 097
28	3K	2	2	2	1	031 / 041 / 043 / 071 / 072 / 073 / 074 / 075 / 081 / 083 / 091 / 097
29						
30						
31						
32						
33						
34						
35						

LOCALISATION :



INDICE A
VISA JSY
DATE 01/07/2021

- MODIFICATIONS -

CONFIGURATION CYCLOMIX EVO

STANDARD

Affaire N° 800004970 // 055661855

FOLIO
011

◀ 010 015 ▶

Ce document est la propriété de SAMES et ne peut être reproduit ou communiqué sans son autorisation

01 02 03 04 05 06 07 08 09 10 11 12 13 14 15 16 17 18 19 20

05

04

03

01

IMPLANTATION STATION

LOCALISATION :



INDICE A
VISA JSY
DATE 01/07/2021

- MODIFICATIONS -

IMPLANTATION STATION

STANDARD
Affaire N° 800004970 // 055661855

FOLIO 015
◀ 011 018 ▶

Ce document est la propriété de SAMES et ne peut être reproduit ou communiqué sans son autorisation

01 02 03 04 05 06 07 08 09 10 11 12 13 14 15 16 17 18 19 20

05

COFFRET CYCLOMIX EVO

COFFRET ADDITIONNEL CYCLOMIX EVO

- AIR Ø8/10

- AIR Ø8/10

230V AC

230V AC

CABINE

COFFRET DEPORTE



24V DC

RESEAU

RESEAU

+CYCL_P

+CYCL_ADD_P

+RC

+BOOTH

PLATINE PRODUIT



- AIR Ø8/10

+PROD_P

LOCALISATION :

SYNOPTIQUE CYCLOMIX

EVO

LOCALISATION :

Ce document est la propriété de SAMES et ne peut être reproduit ou communiqué sans son autorisation

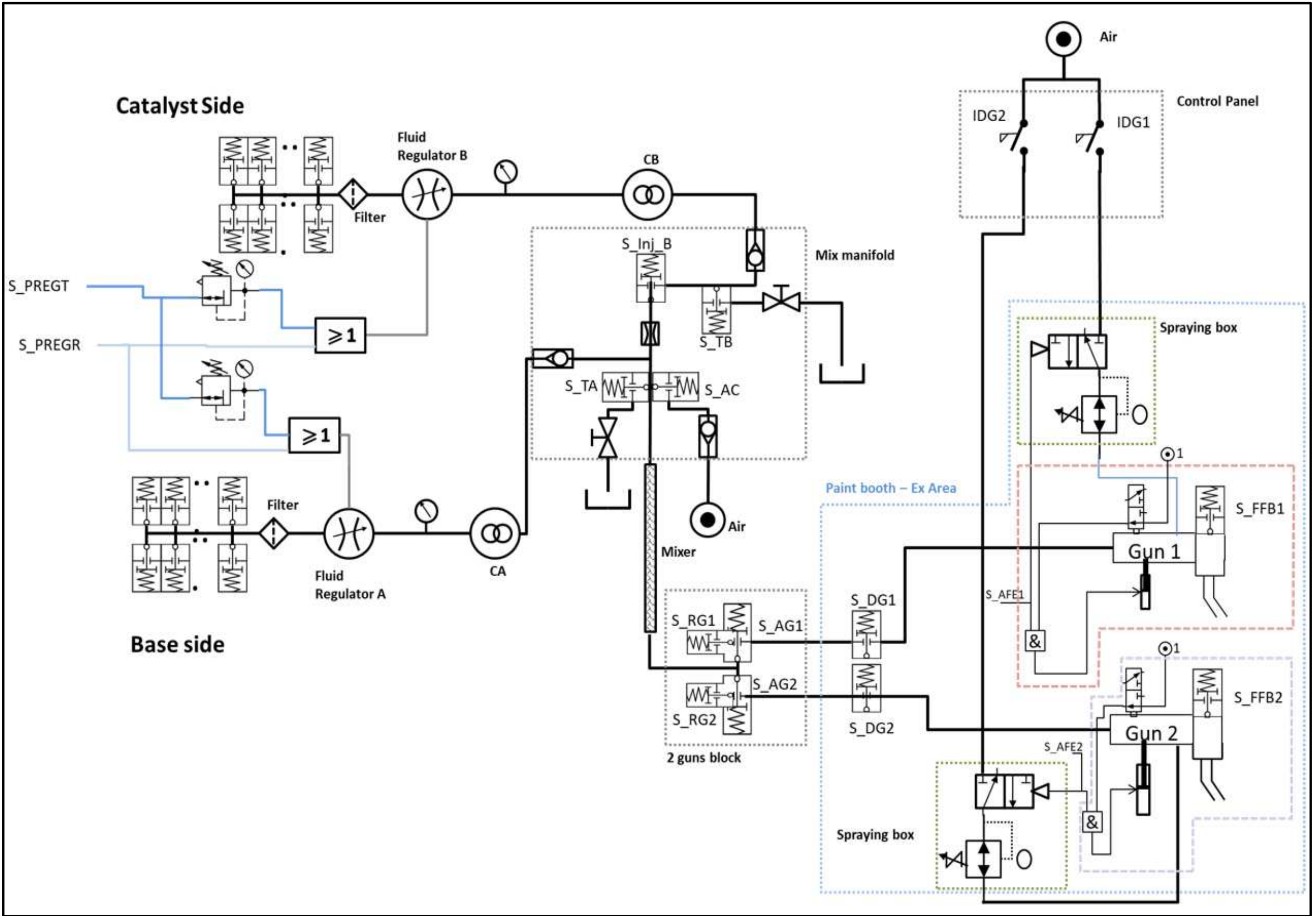

LOCALISATION :

Ce document est la propriété de SAMES et ne peut être reproduit ou communiqué sans son autorisation

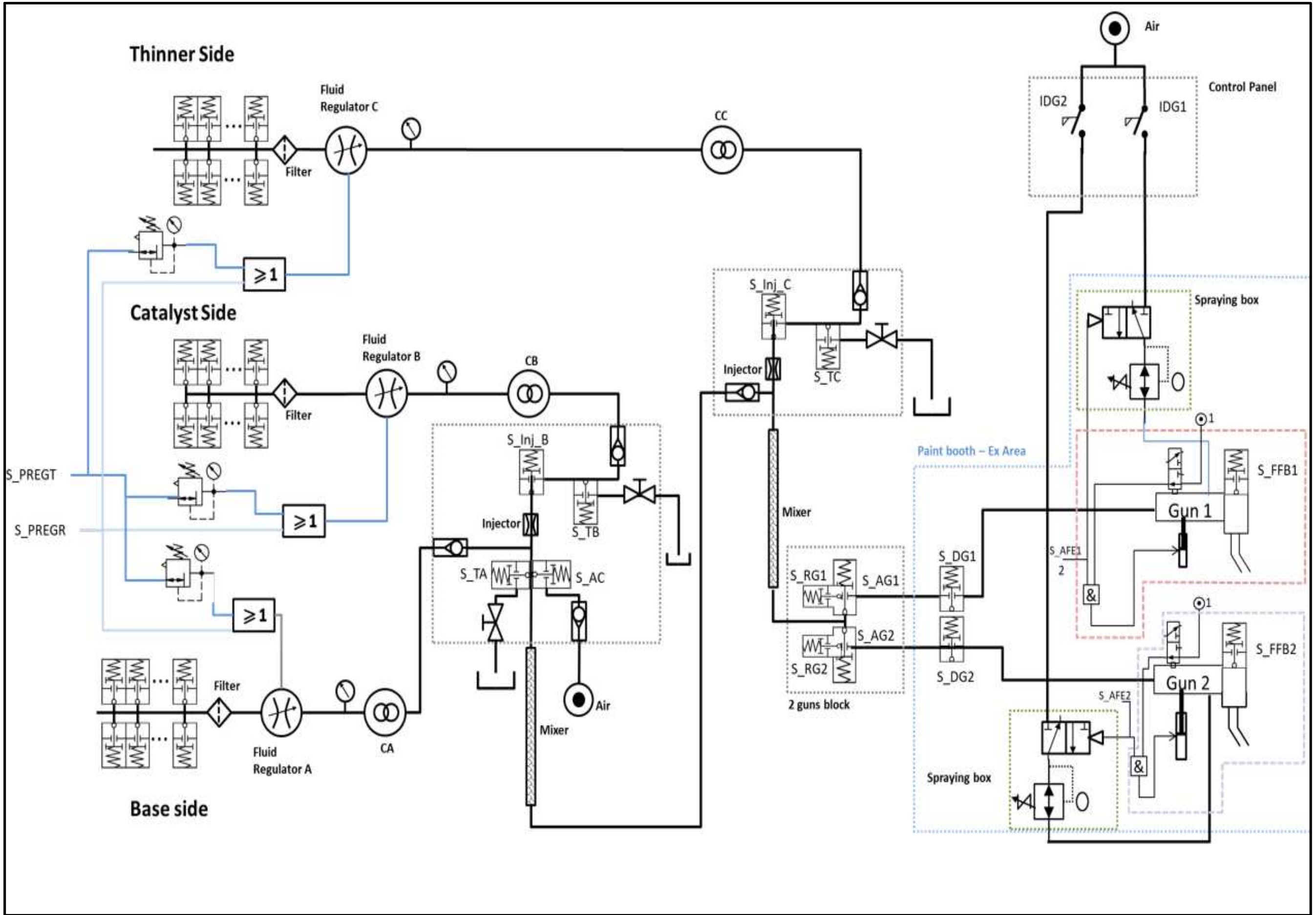

LOCALISATION :

BLOCS ELECTROVANNES

LOCALISATION
MODULES
SUR COFFRET

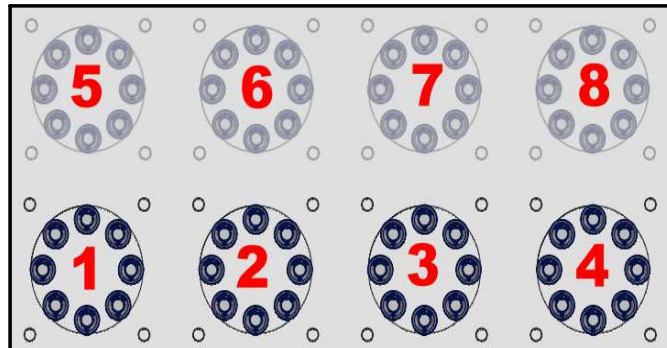

LOCALISATION :

Ce document est la propriété de SAMES et ne peut être reproduit ou communiqué sans son autorisation

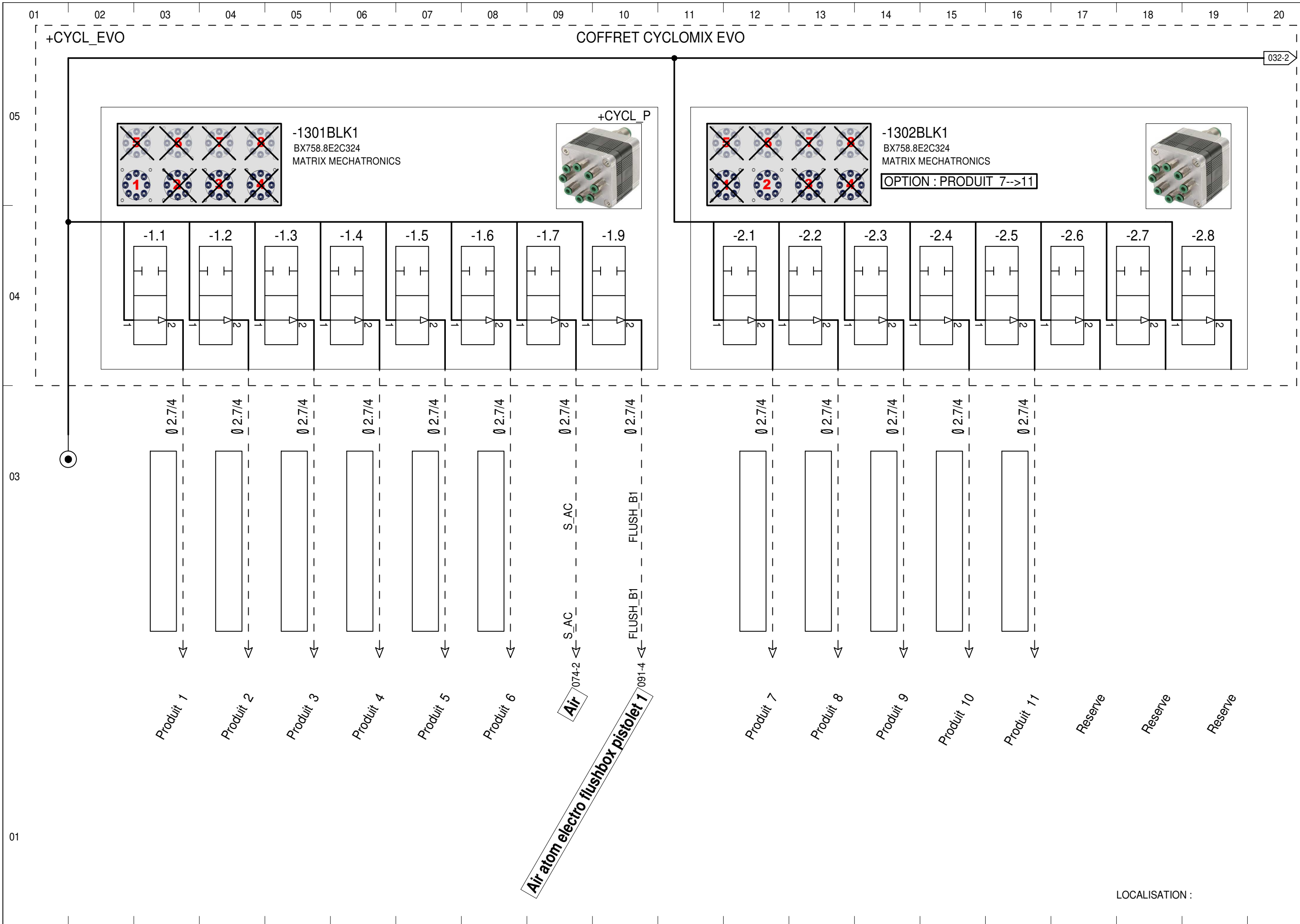

Ce document est la propriété de SAMES et ne peut être reproduit ou communiqué sans son autorisation

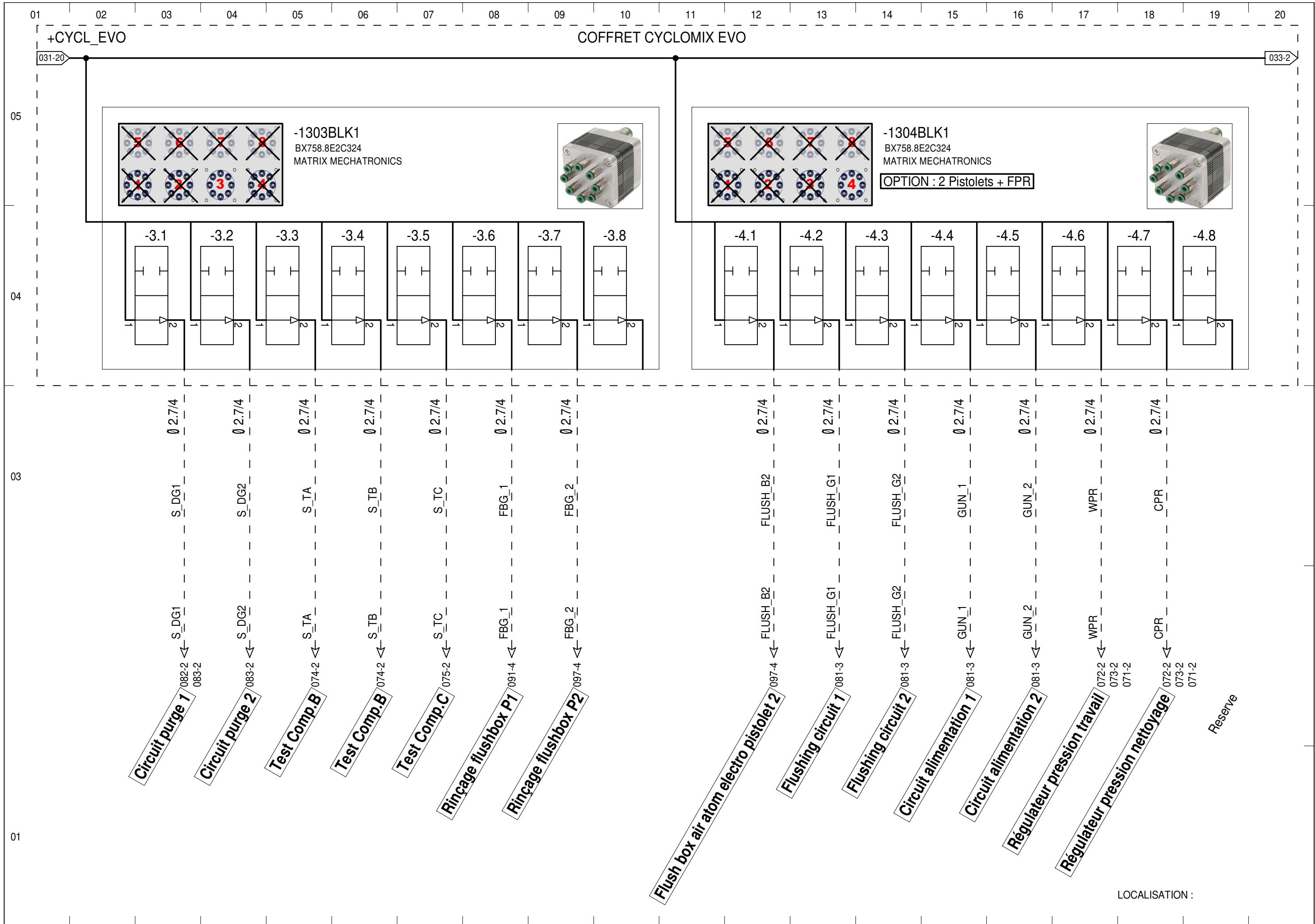

LOCALISATION :

Ce document est la propriété de SAMES et ne peut être reproduit ou communiqué sans son autorisation

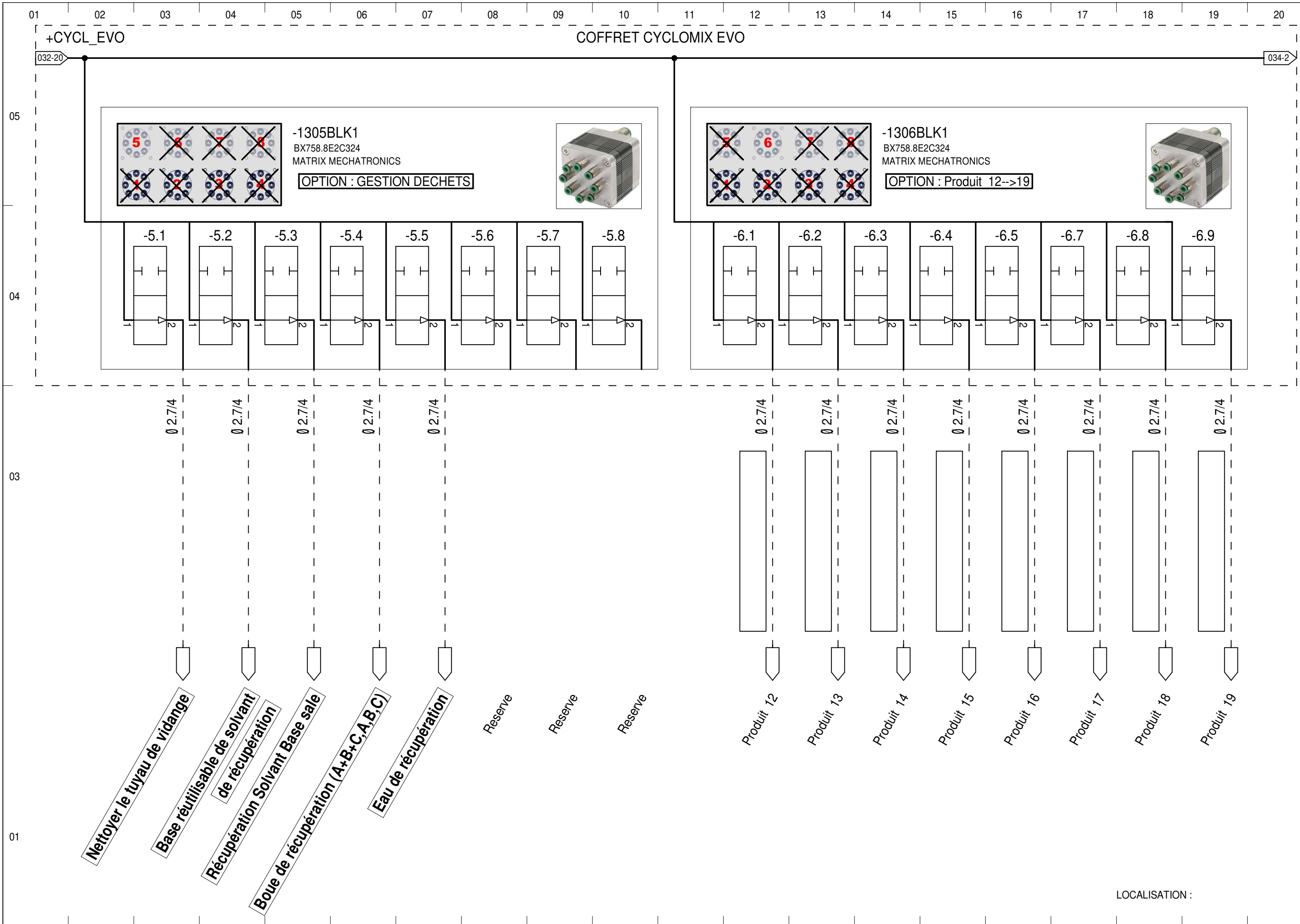

LOCALISATION :

Ce document est la propriété de SAMES et ne peut être reproduit ou communiqué sans son autorisation

01 02 03 04 05 06 07 08 09 10 11 12 13 14 15 16 17 18 19 20

+CYCL_EVO

COFFRET CYCLOMIX EVO

033-20

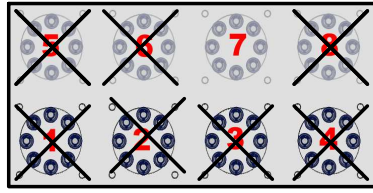

-1307BLK1
BX758.8E2C324
MATRIX MECHATRONICS

OPTION : PRODUIT 20-->27

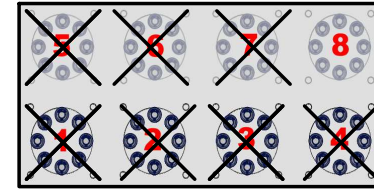

-1308BLK1
BX758.8E2C324
MATRIX MECHATRONICS

OPTION : PRODUIT 28-->35

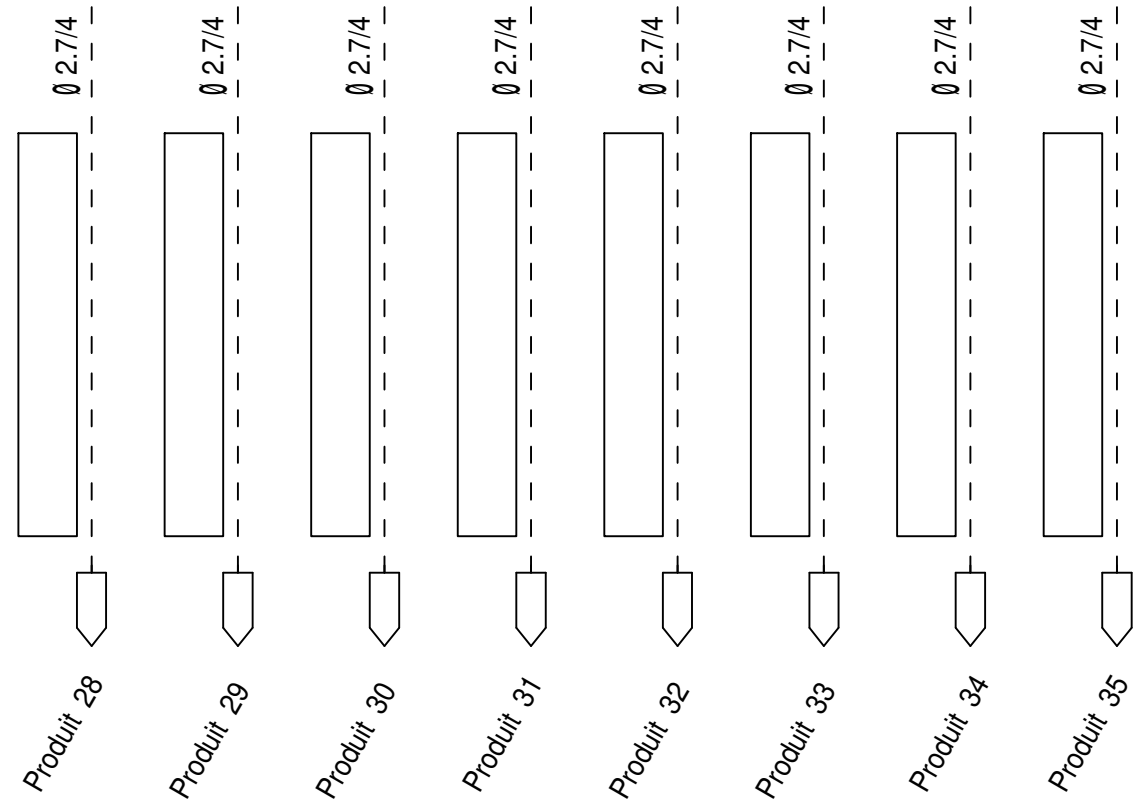
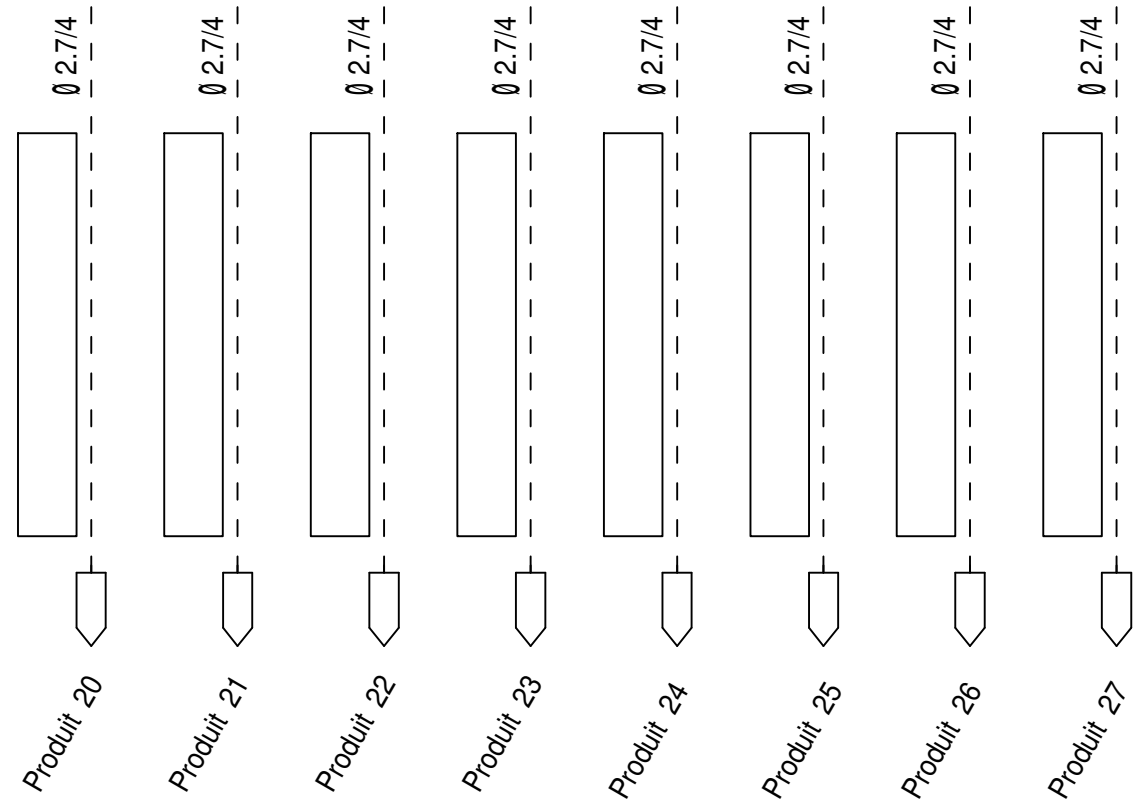
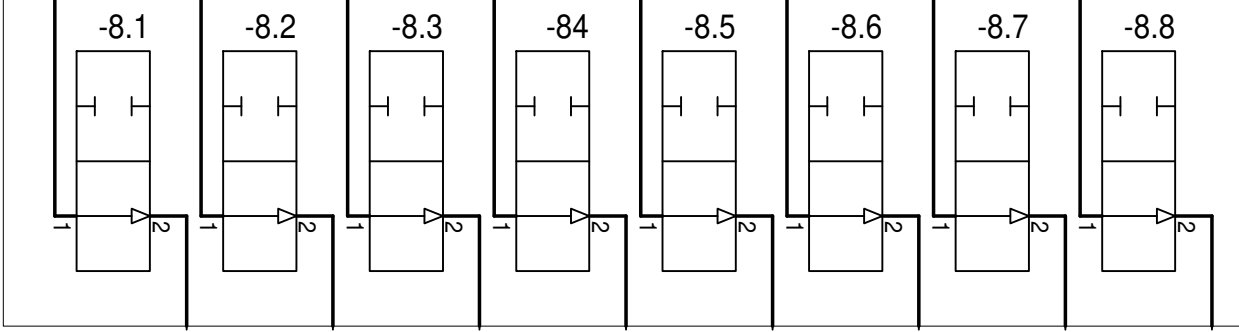
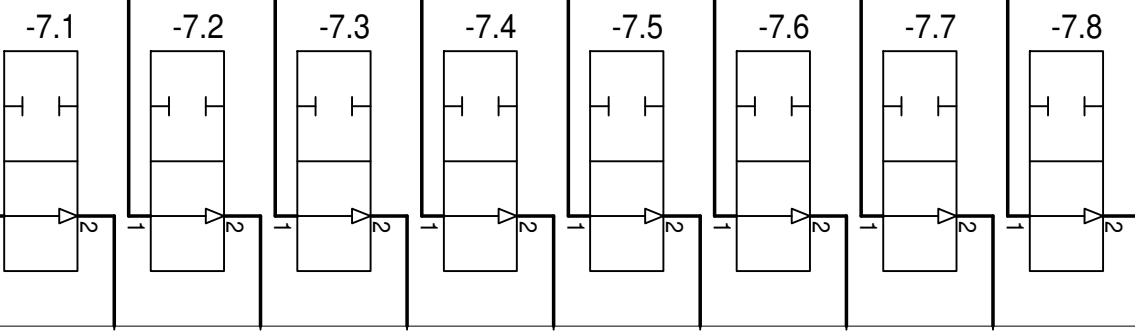

03

01

LOCALISATION :

Ce document est la propriété de SAMES et ne peut être reproduit ou communiqué sans son autorisation

01 02 03 04 05 06 07 08 09 10 11 12 13 14 15 16 17 18 19 20

05

04

03

COMP.A

01

LOCALISATION :



INDICE A
VISA JSY
DATE 01/07/2021

- MODIFICATIONS -

COMP. A

STANDARD
Affaire N° 800004970 // 055661855

FOLIO 040
◀ 034 041 ▶

Ce document est la propriété de SAMES et ne peut être reproduit ou communiqué sans son autorisation

01 02 03 04 05 06 07 08 09 10 11 12 13 14 15 16 17 18 19 20

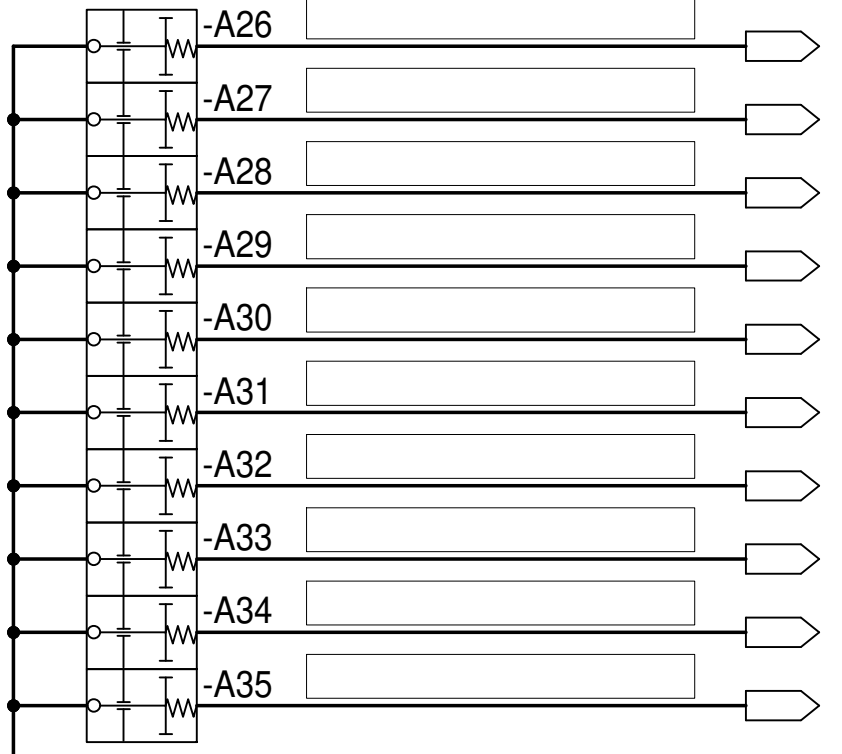
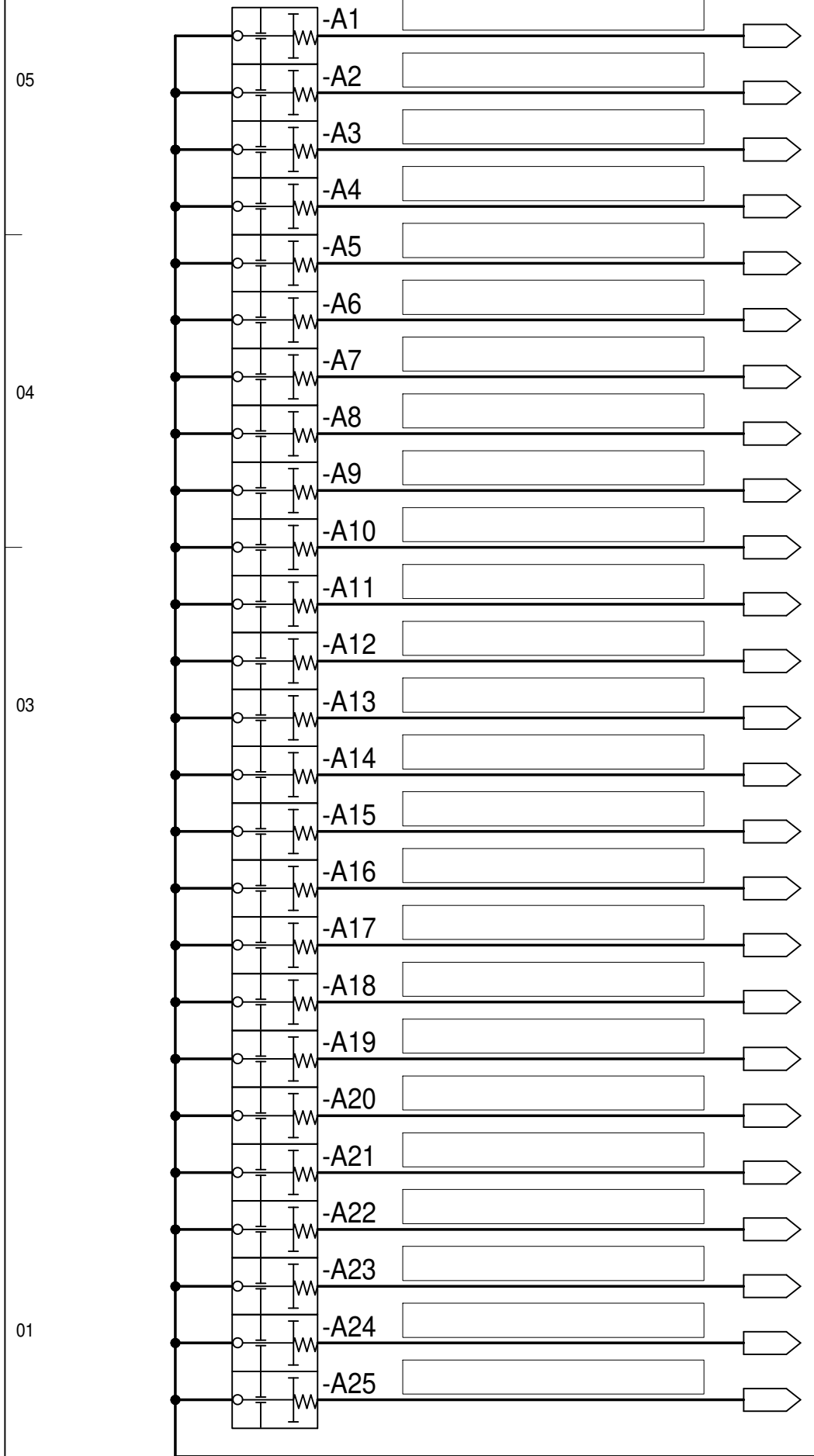

→ 071-2

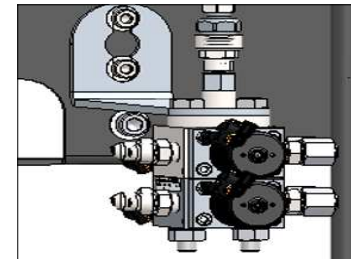

LOCALISATION : PROD_P
PLATINE PRODUIT

Ce document est la propriété de SAMES et ne peut être reproduit ou communiqué sans son autorisation

01 02 03 04 05 06 07 08 09 10 11 12 13 14 15 16 17 18 19 20

05

04

03

COMP.B

01

LOCALISATION :



INDICE A
VISA JSY
DATE 01/07/2021

- MODIFICATIONS -

COMP. B

STANDARD
Affaire N° 800004970 // 055661855

FOLIO 042
◀ 041 043 ▶

Ce document est la propriété de SAMES et ne peut être reproduit ou communiqué sans son autorisation

01 02 03 04 05 06 07 08 09 10 11 12 13 14 15 16 17 18 19 20

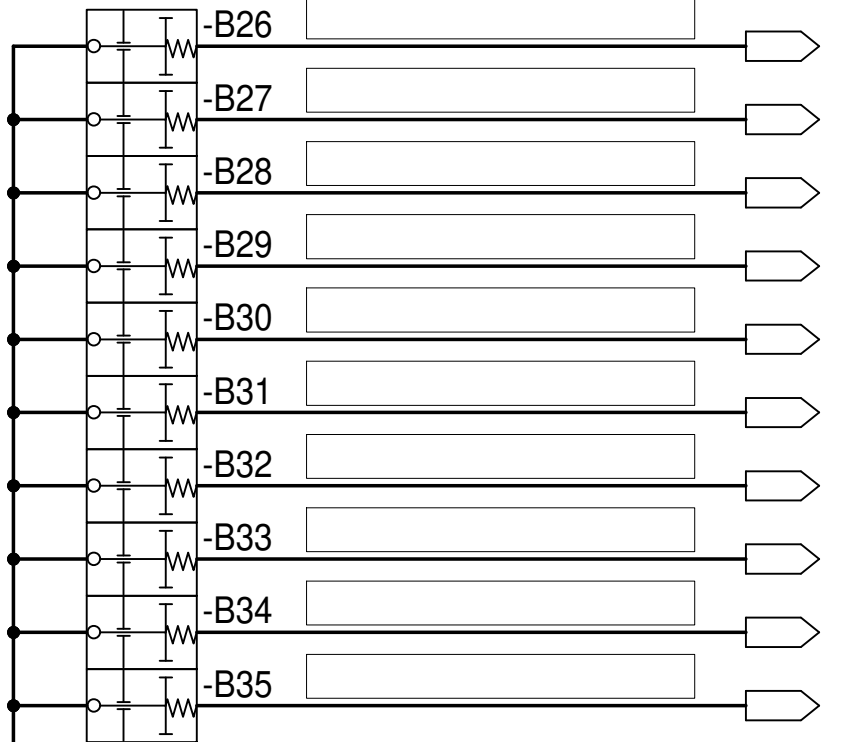
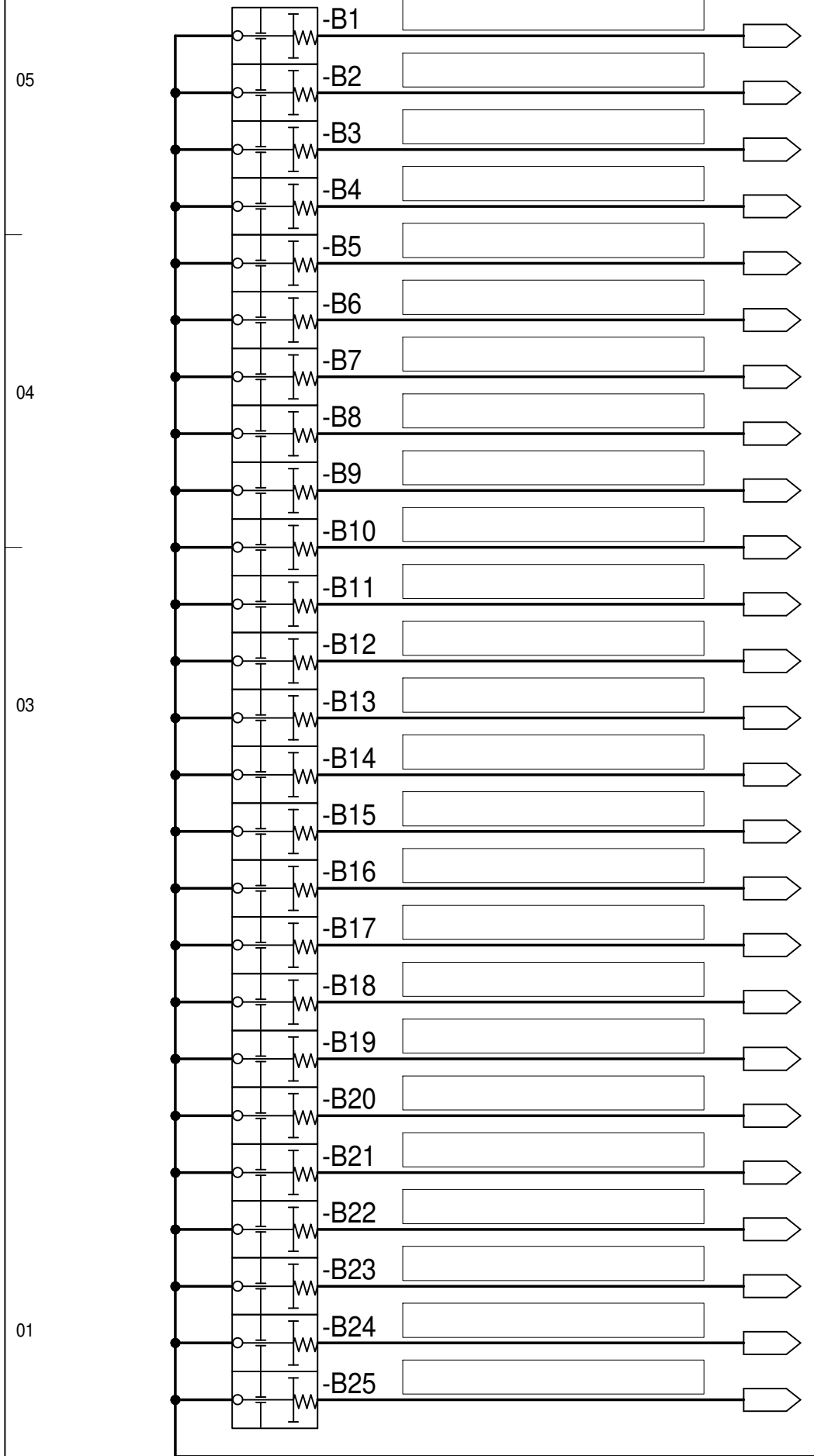

072-2
FB

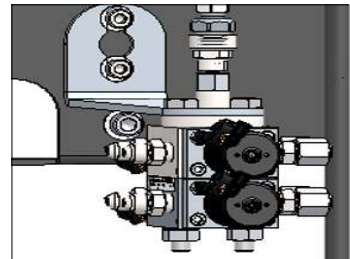

LOCALISATION : PROD_P
PLATINE PRODUIT

Ce document est la propriété de SAMES et ne peut être reproduit ou communiqué sans son autorisation

01 02 03 04 05 06 07 08 09 10 11 12 13 14 15 16 17 18 19 20

05

04

COMP.C

03

01

LOCALISATION :

Ce document est la propriété de SAMES et ne peut être reproduit ou communiqué sans son autorisation

01 02 03 04 05 06 07 08 09 10 11 12 13 14 15 16 17 18 19 20

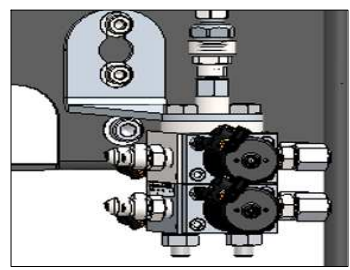
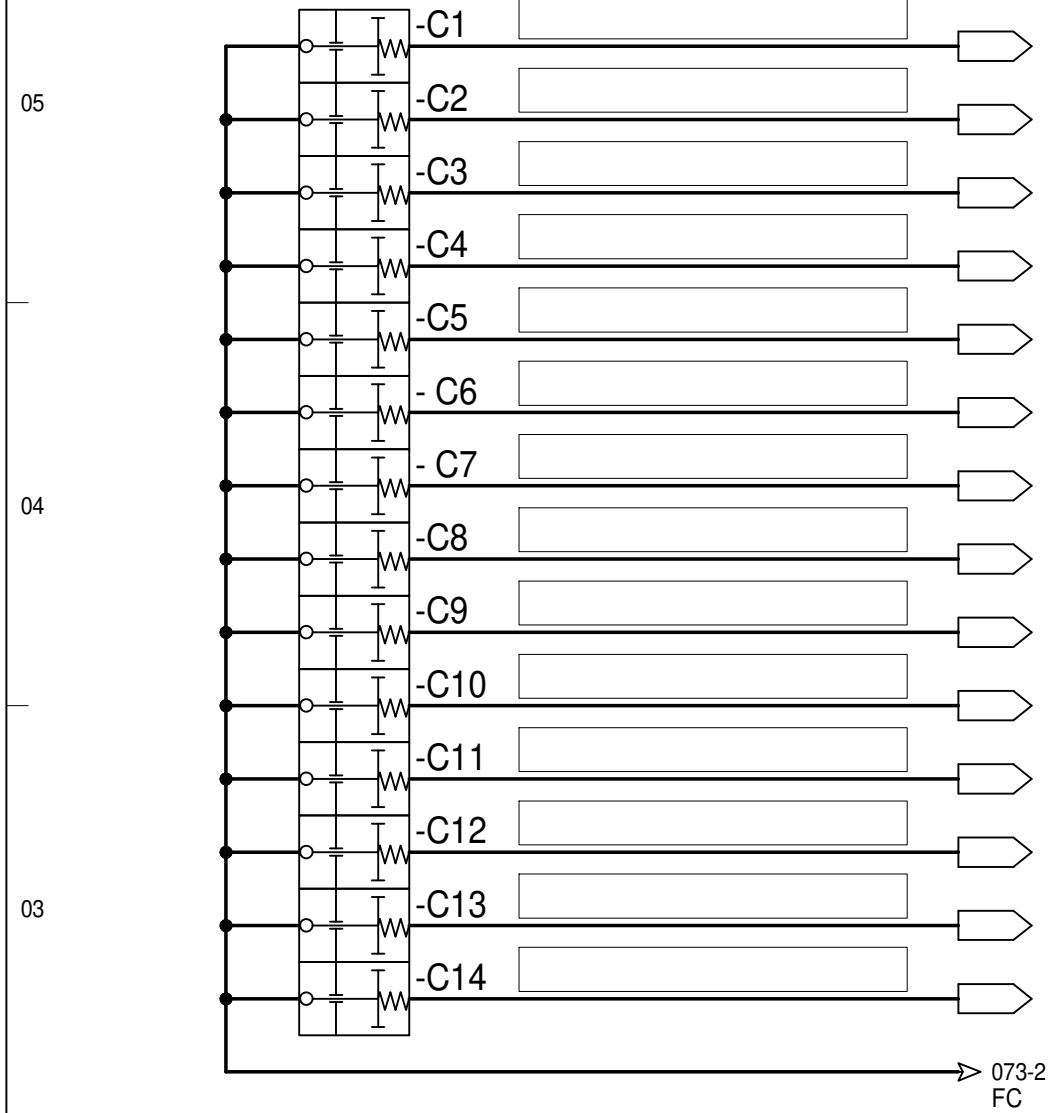

LOCALISATION : PROD_P
PLATINE PRODUIT



INDICE A
 VISA JSY
 DATE 01/07/2021

- MODIFICATIONS -

COMP. C

STANDARD
 Affaire N° 800004970 // 055661855

FOLIO 045
 ◀044 071▶

Ce document est la propriété de SAMES et ne peut être reproduit ou communiqué sans son autorisation

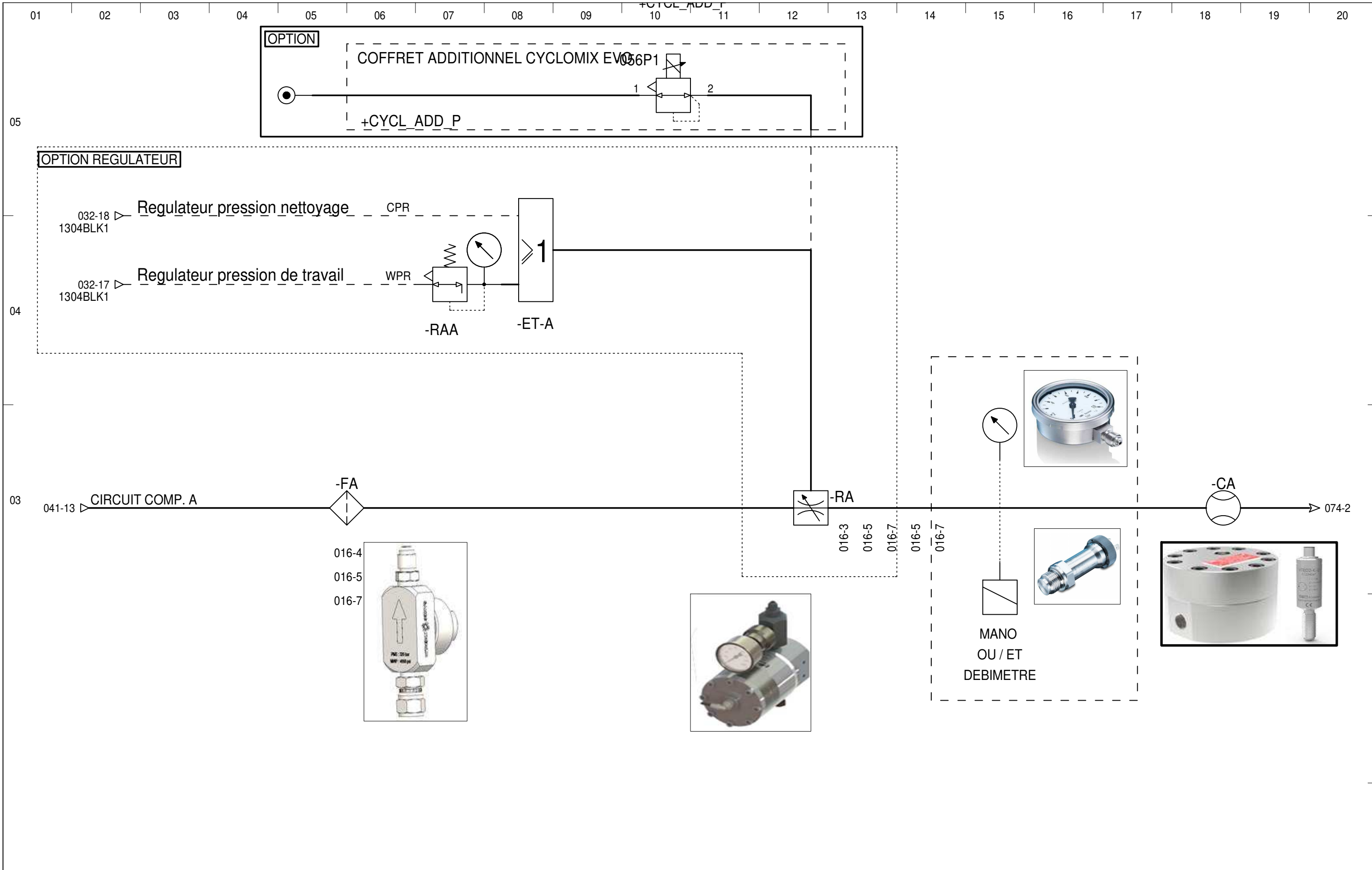

LOCALISATION :

Ce document est la propriété de SAMES et ne peut être reproduit ou communiqué sans son autorisation

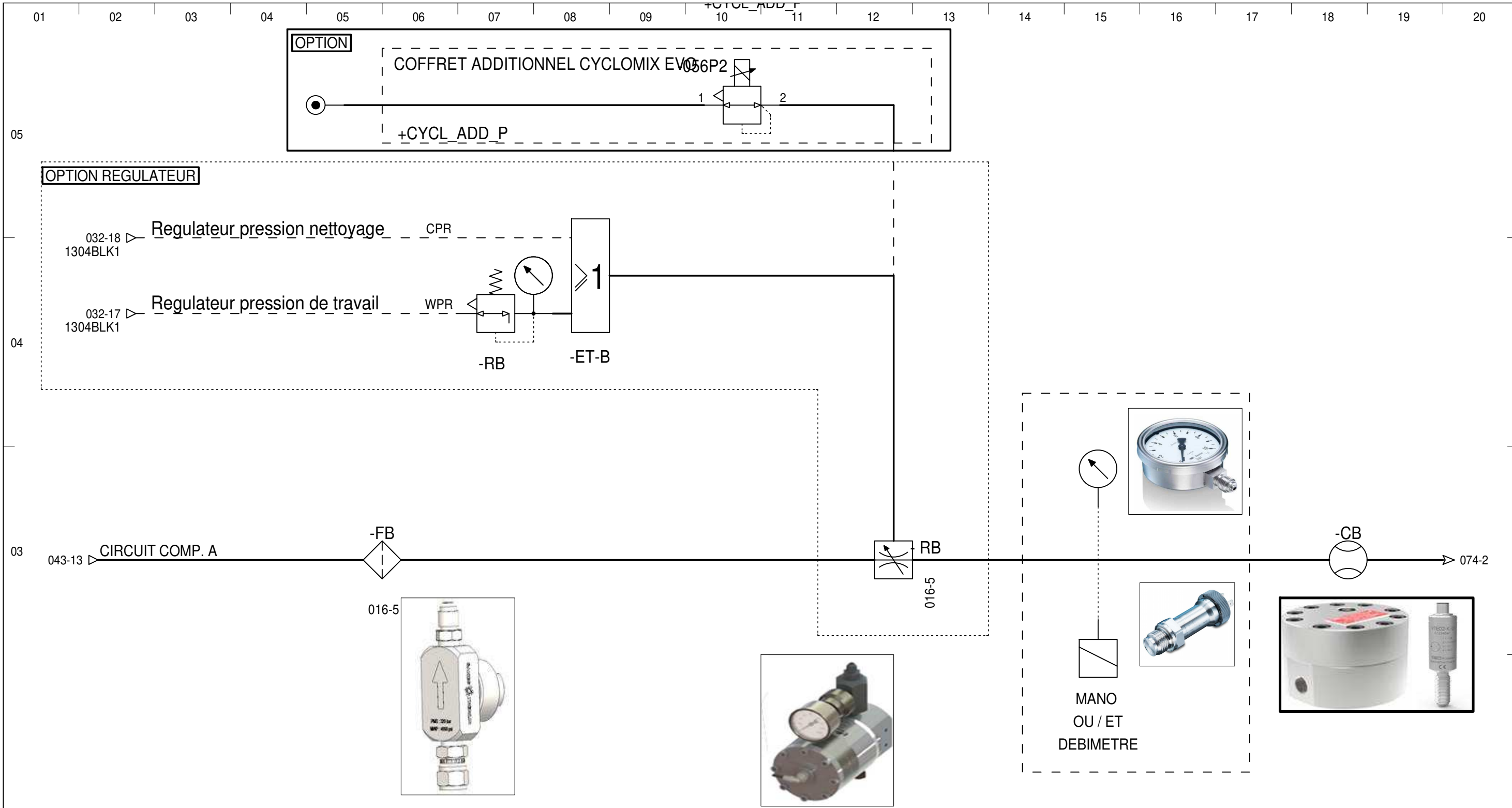

OPTION REGULATEUR

LOCALISATION :

Ce document est la propriété de SAMES et ne peut être reproduit ou communiqué sans son autorisation

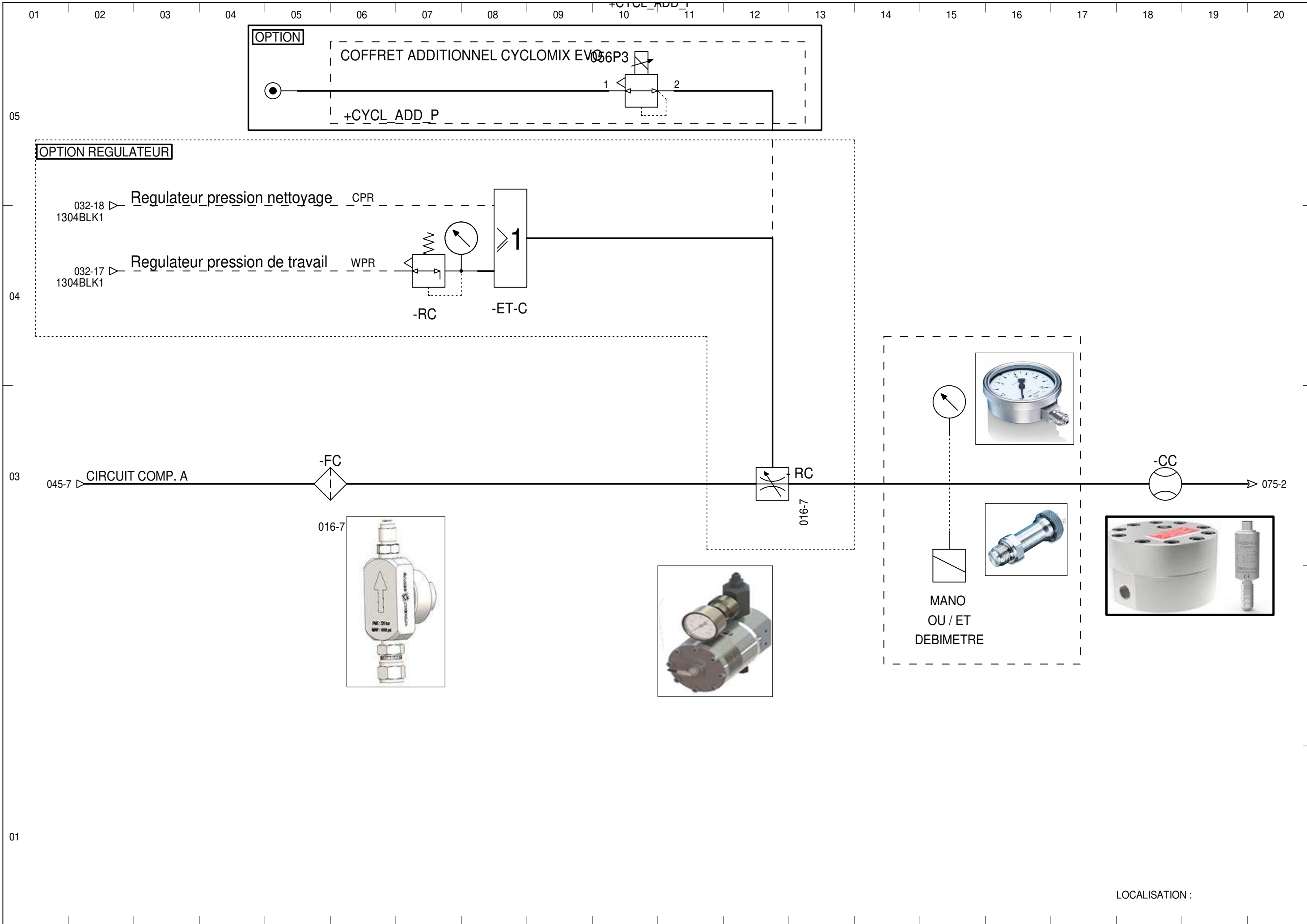

LOCALISATION :

Ce document est la propriété de SAMES et ne peut être reproduit ou communiqué sans son autorisation

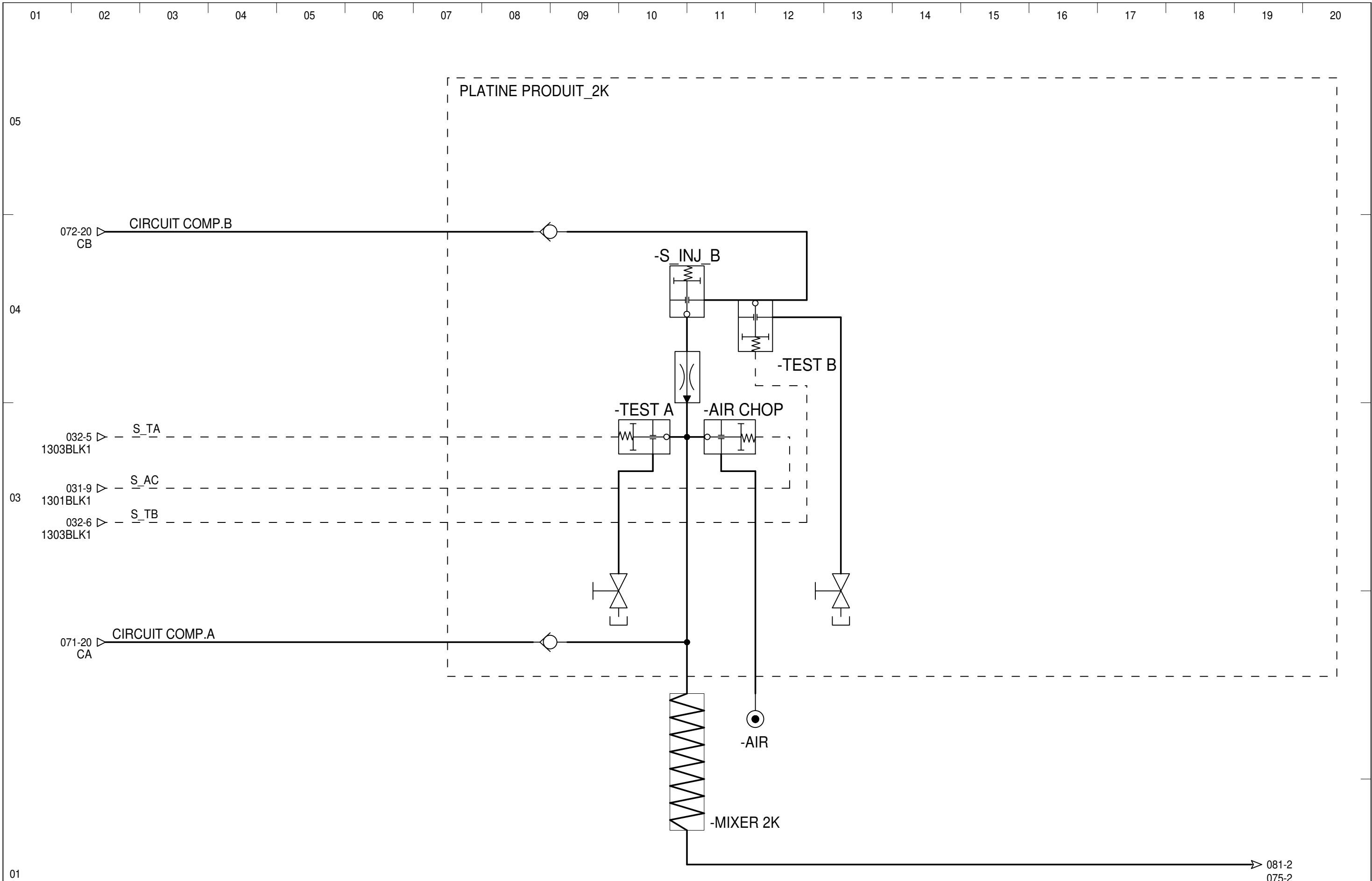

LOCALISATION :

Ce document est la propriété de SAMES et ne peut être reproduit ou communiqué sans son autorisation

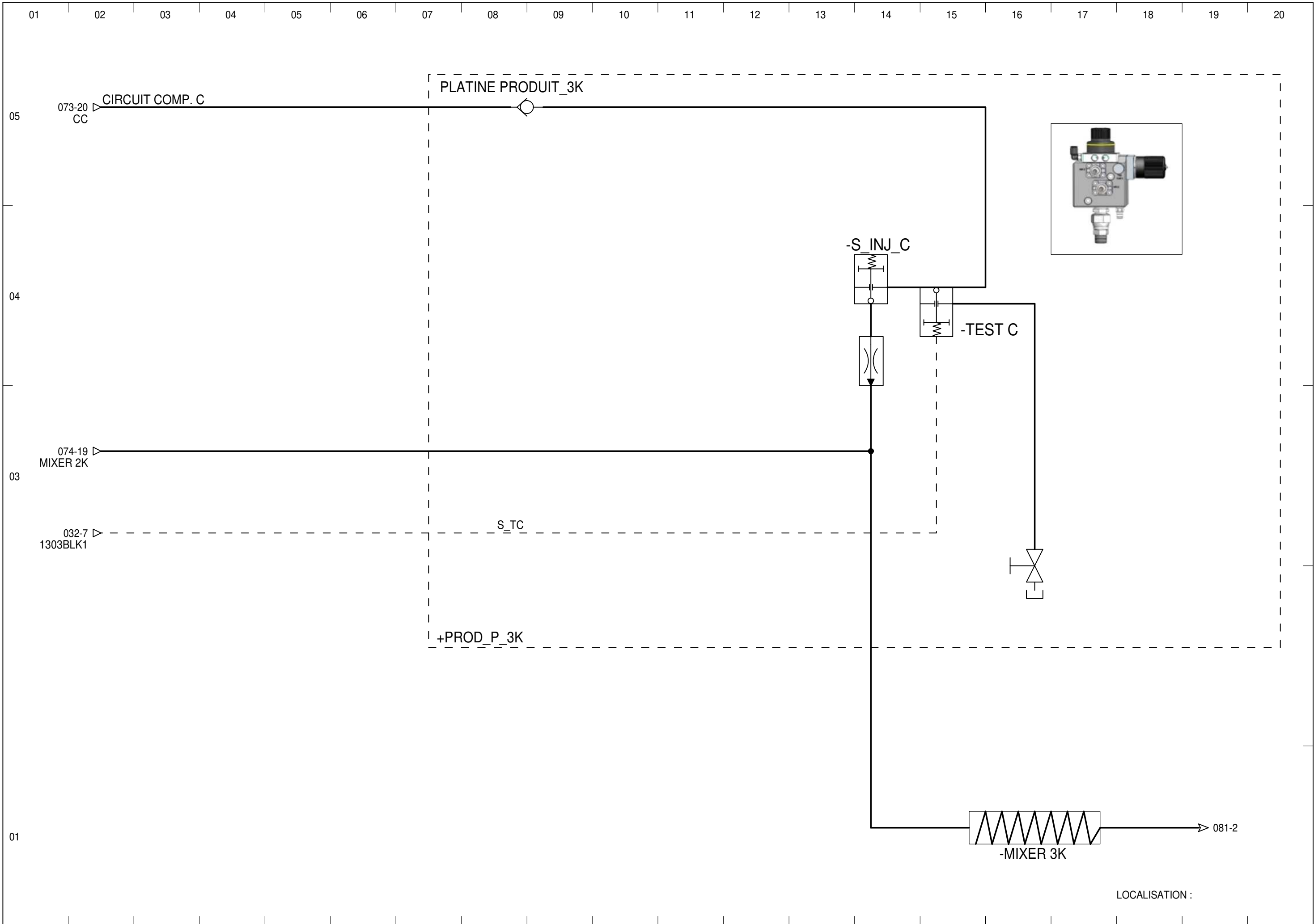

LOCALISATION :

Ce document est la propriété de SAMES et ne peut être reproduit ou communiqué sans son autorisation

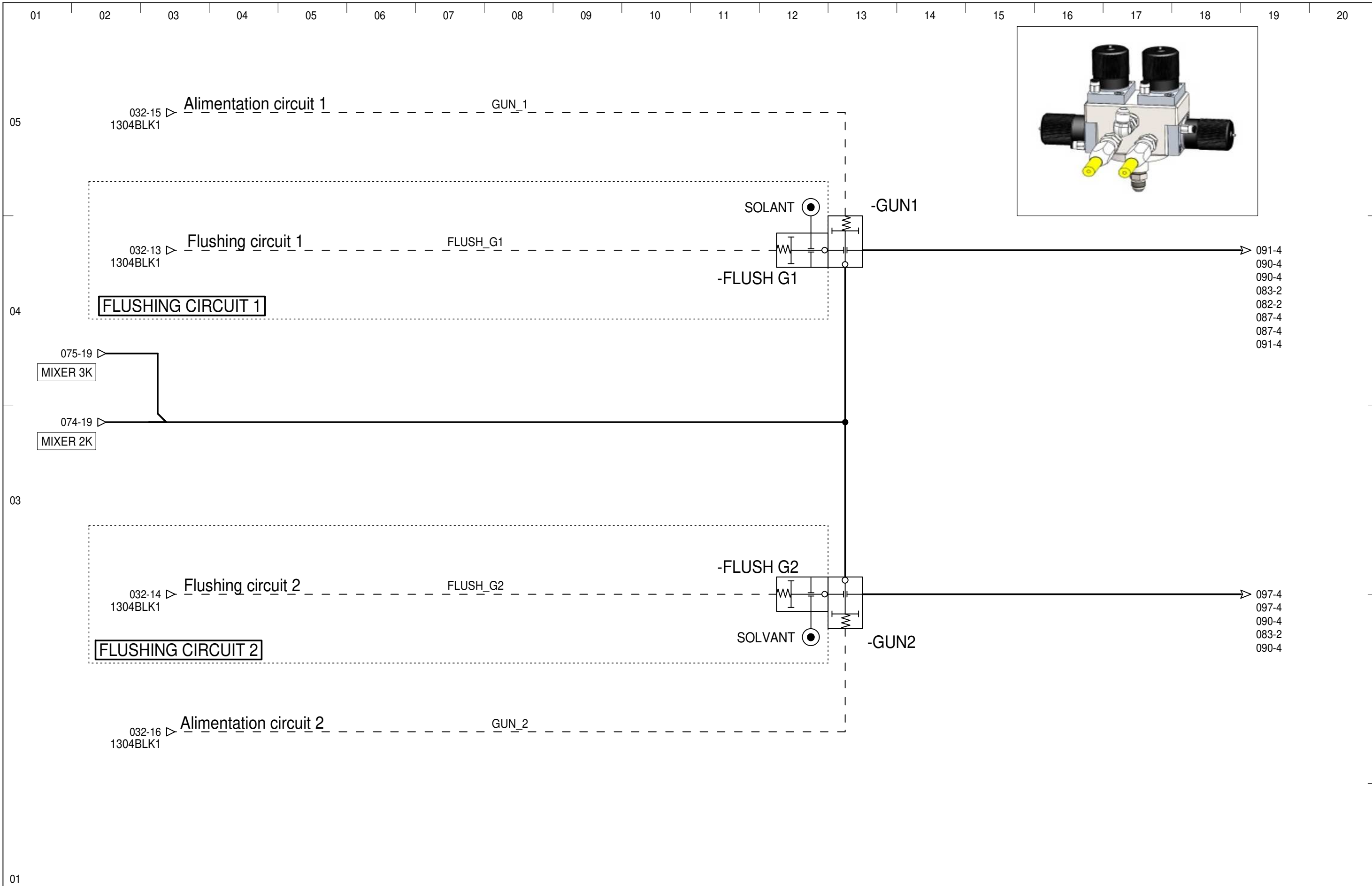

LOCALISATION :

Ce document est la propriété de SAMES et ne peut être reproduit ou communiqué sans son autorisation

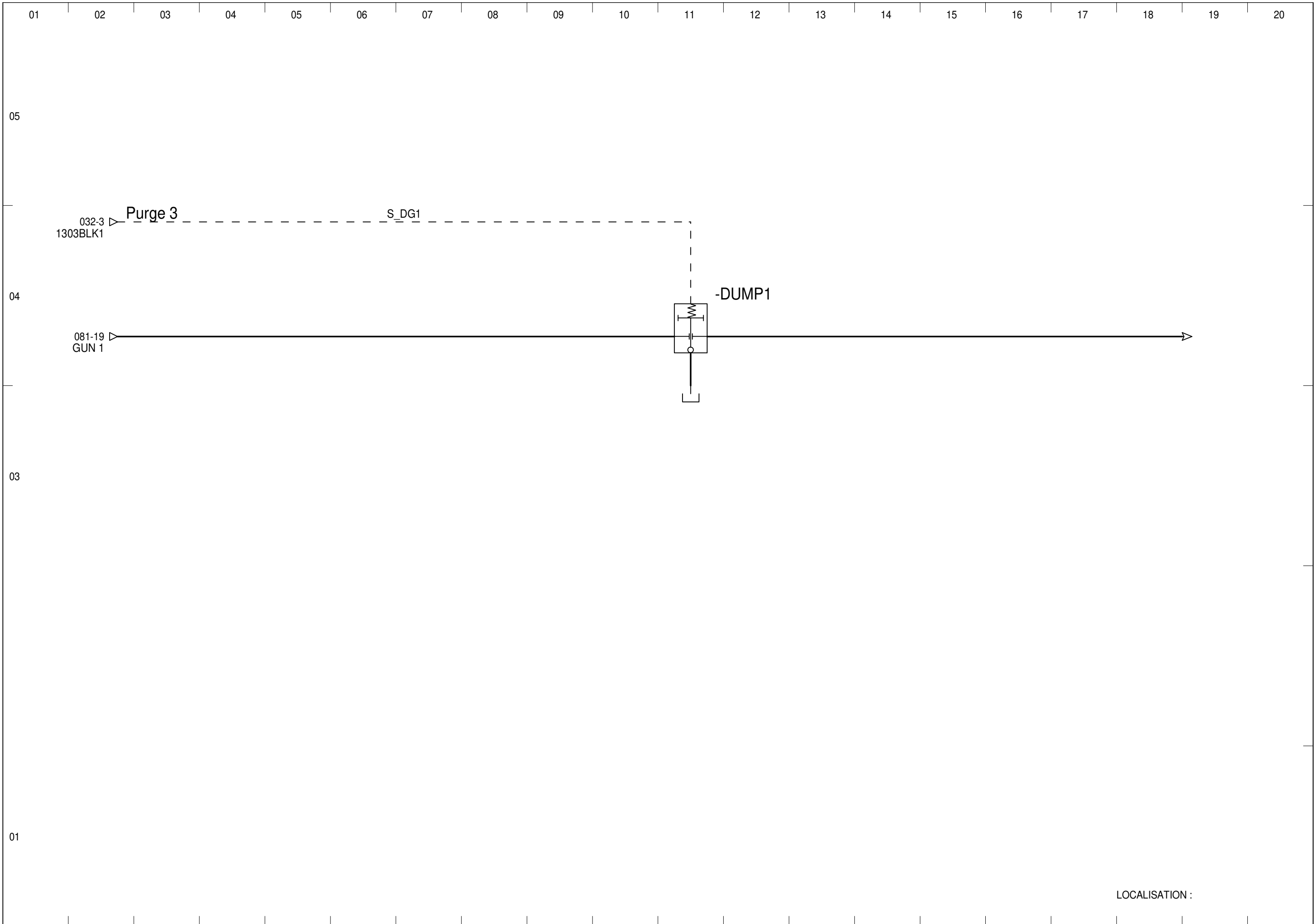

LOCALISATION :

Ce document est la propriété de SAMES et ne peut être reproduit ou communiqué sans son autorisation

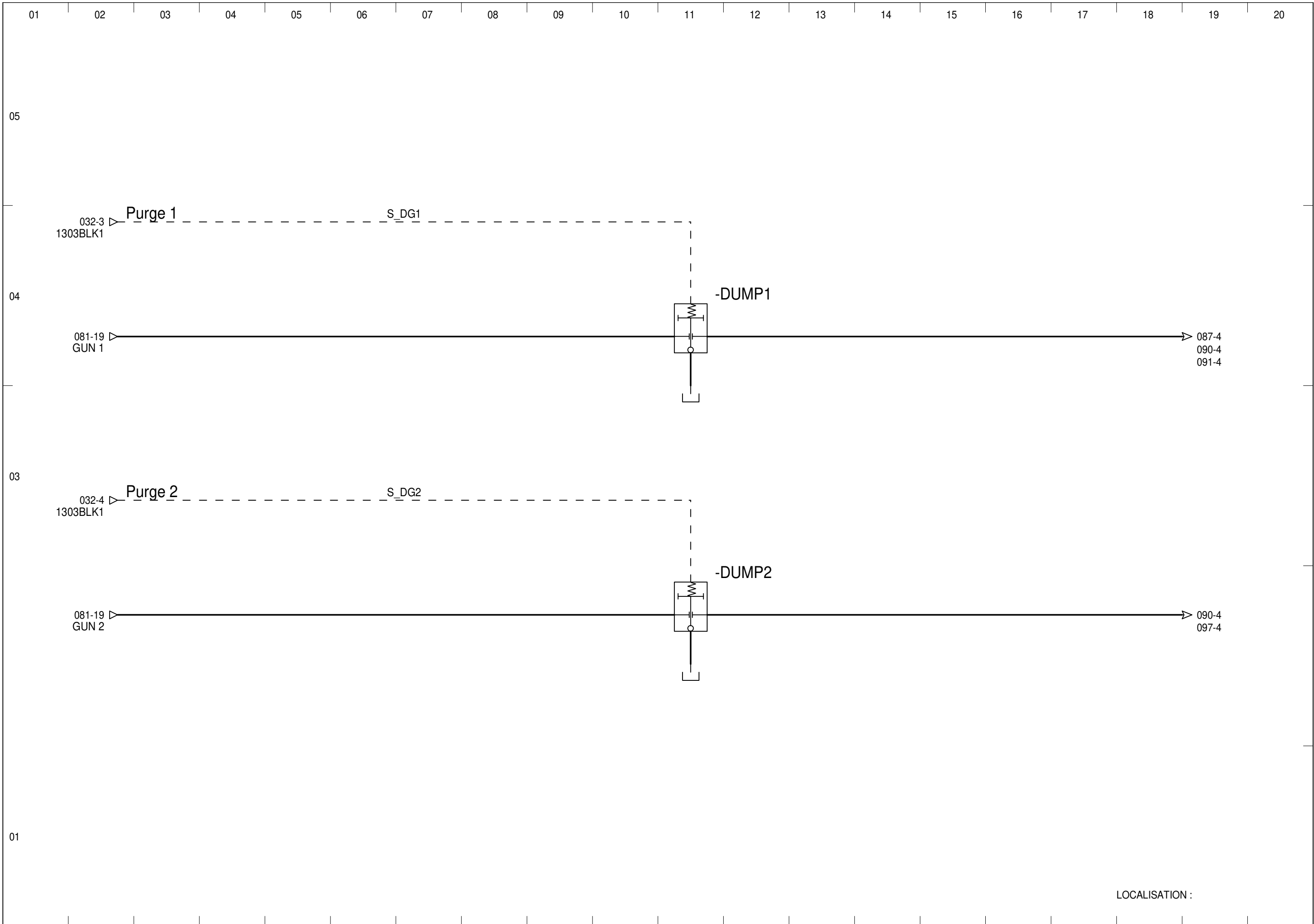

LOCALISATION :

Ce document est la propriété de SAMES et ne peut être reproduit ou communiqué sans son autorisation

01 02 03 04 05 06 07 08 09 10 11 12 13 14 15 16 17 18 19 20



04

+BOOTH -GUN 1

081-19
GUN 1

081-19
GUN 1

083-19

03

01

LOCALISATION :

Ce document est la propriété de SAMES et ne peut être reproduit ou communiqué sans son autorisation

01 02 03 04 05 06 07 08 09 10 11 12 13 14 15 16 17 18 19 20



04

+BOOTH -GUN 1

081-19
GUN 1

081-19
GUN 1

083-19

03

+BOOTH -GUN2

081-19
GUN 2

081-19
GUN 2

083-19

01

LOCALISATION :

Ce document est la propriété de SAMES et ne peut être reproduit ou communiqué sans son autorisation

01 02 03 04 05 06 07 08 09 10 11 12 13 14 15 16 17 18 19 20

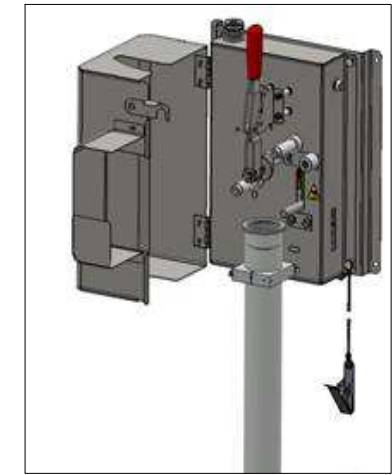

032-8 ▸ Flushing flushbox1
1303BLK1

FBG_1

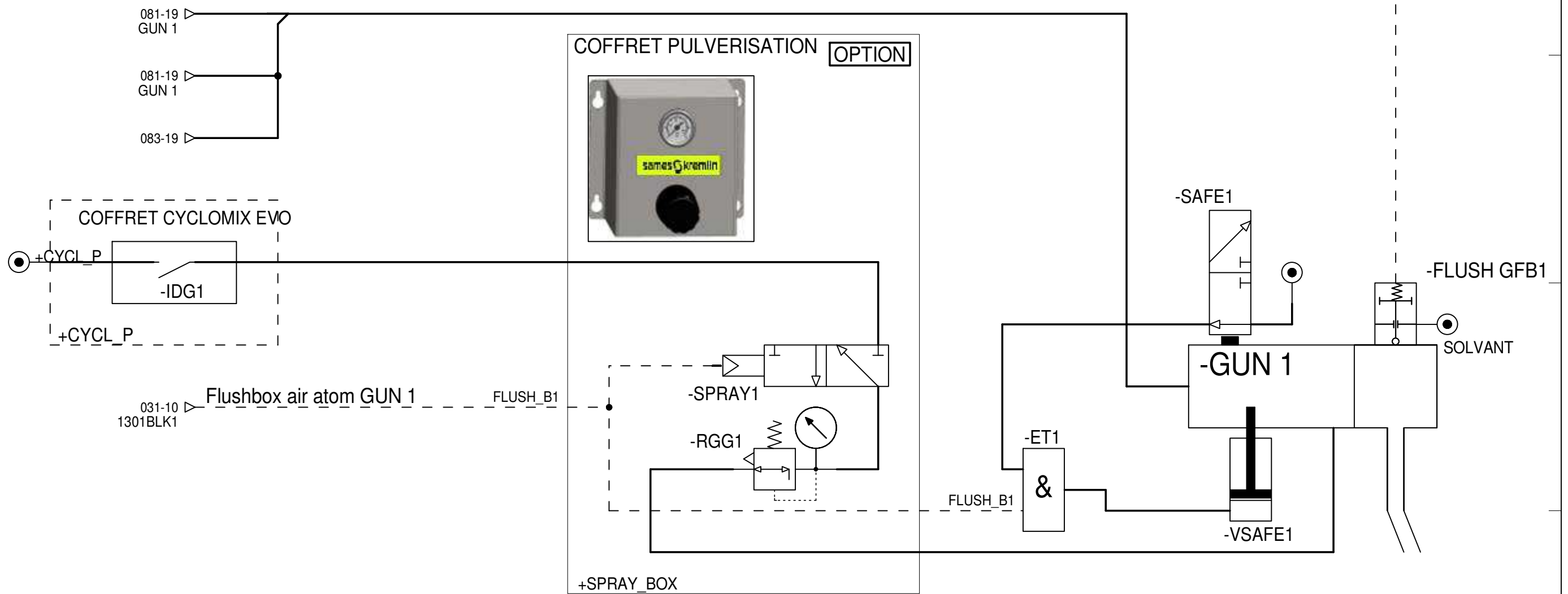

LOCALISATION :

Ce document est la propriété de SAMES et ne peut être reproduit ou communiqué sans son autorisation

01 02 03 04 05 06 07 08 09 10 11 12 13 14 15 16 17 18 19 20

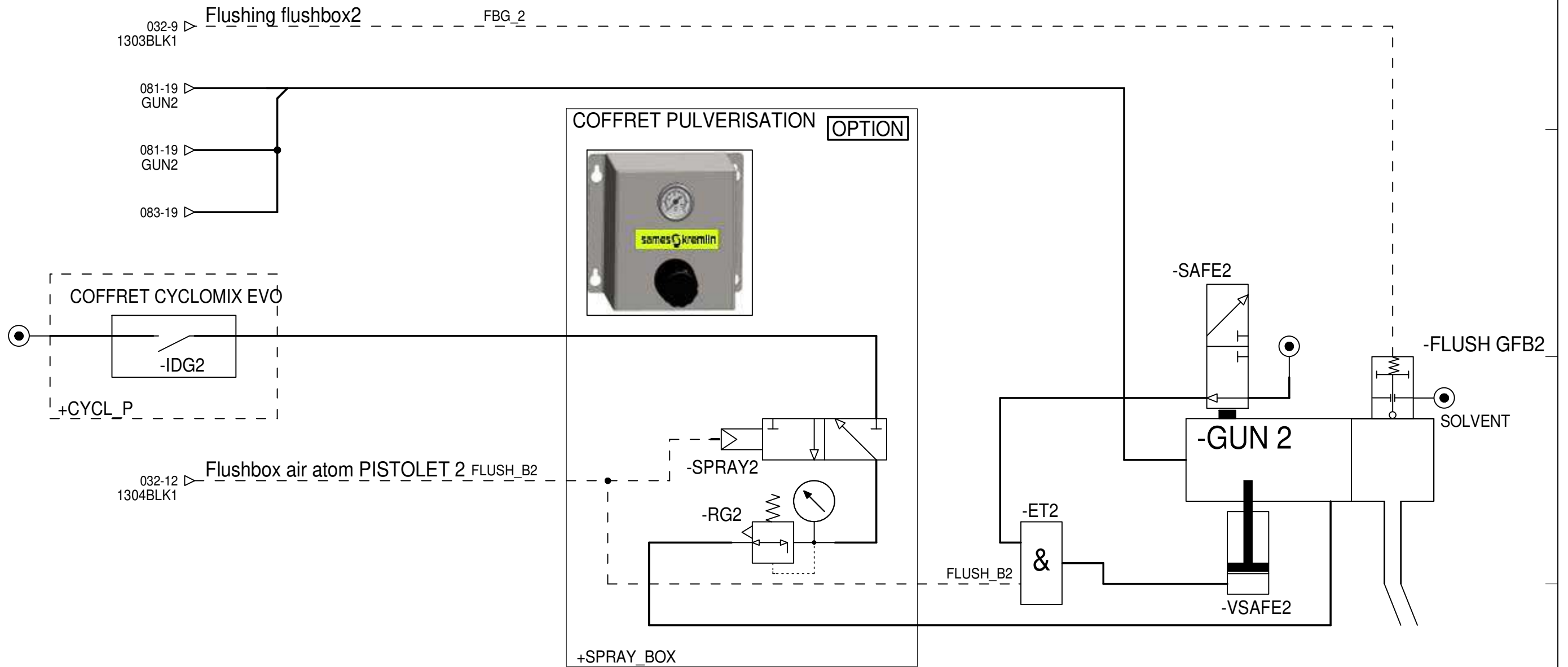
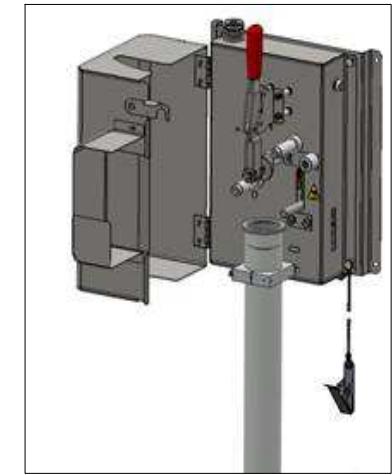

LOCALISATION :

BLOCS ELECTROVANNES

EMPLACEMENT
BLOCK DANS
LE COFFRET

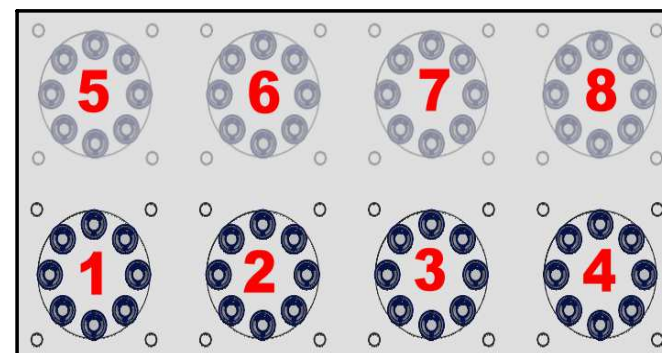

LOCALISATION :

Ce document est la propriété de SAMES et ne peut être reproduit ou communiqué sans son autorisation

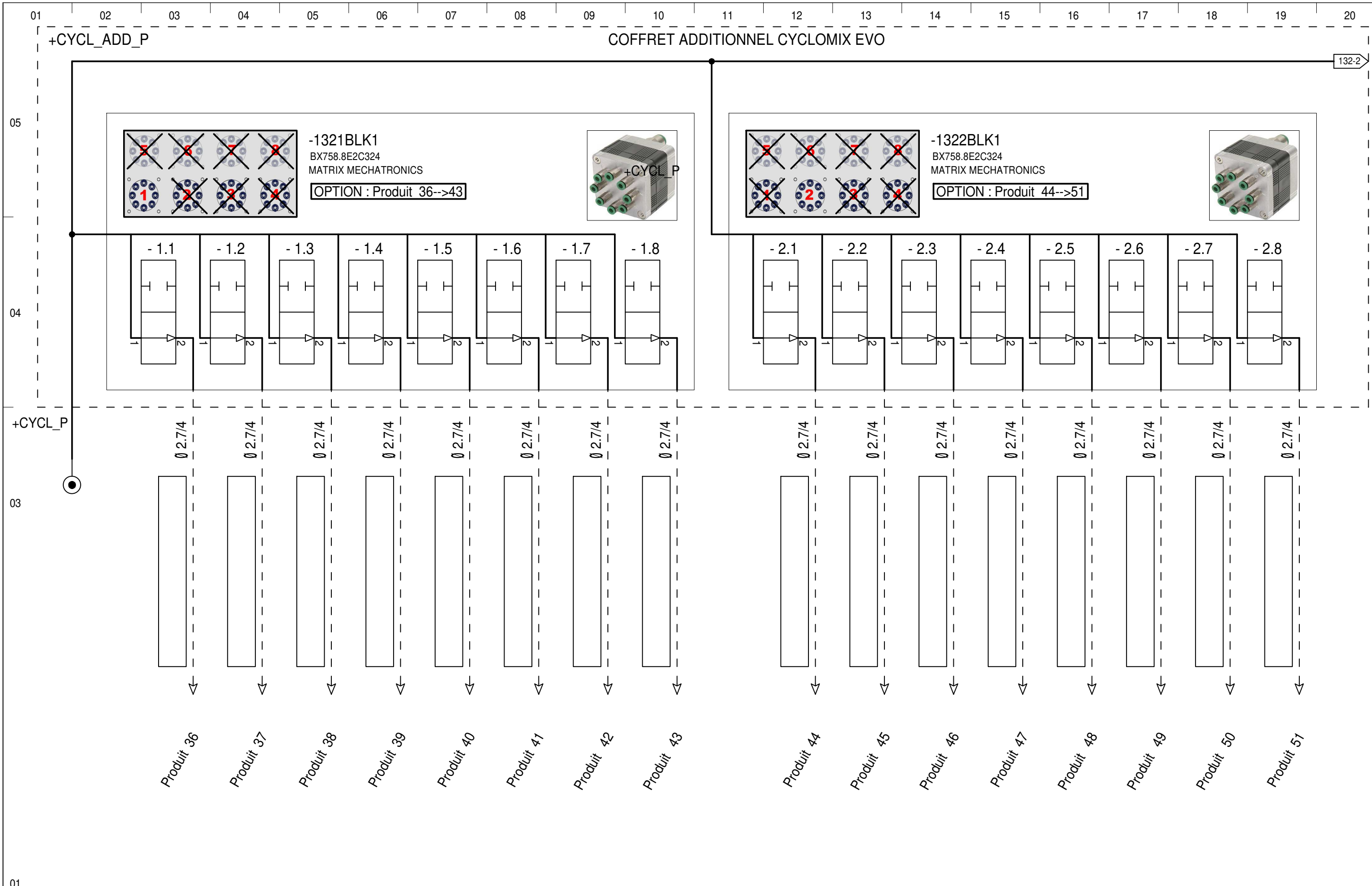

LOCALISATION :

Ce document est la propriété de SAMES et ne peut être reproduit ou communiqué sans son autorisation

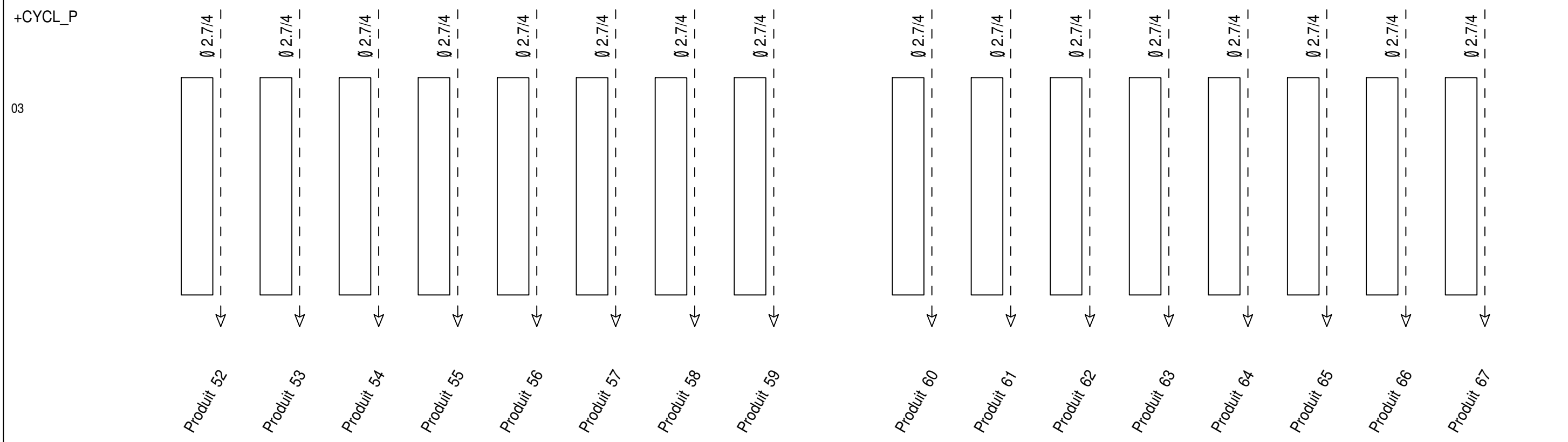
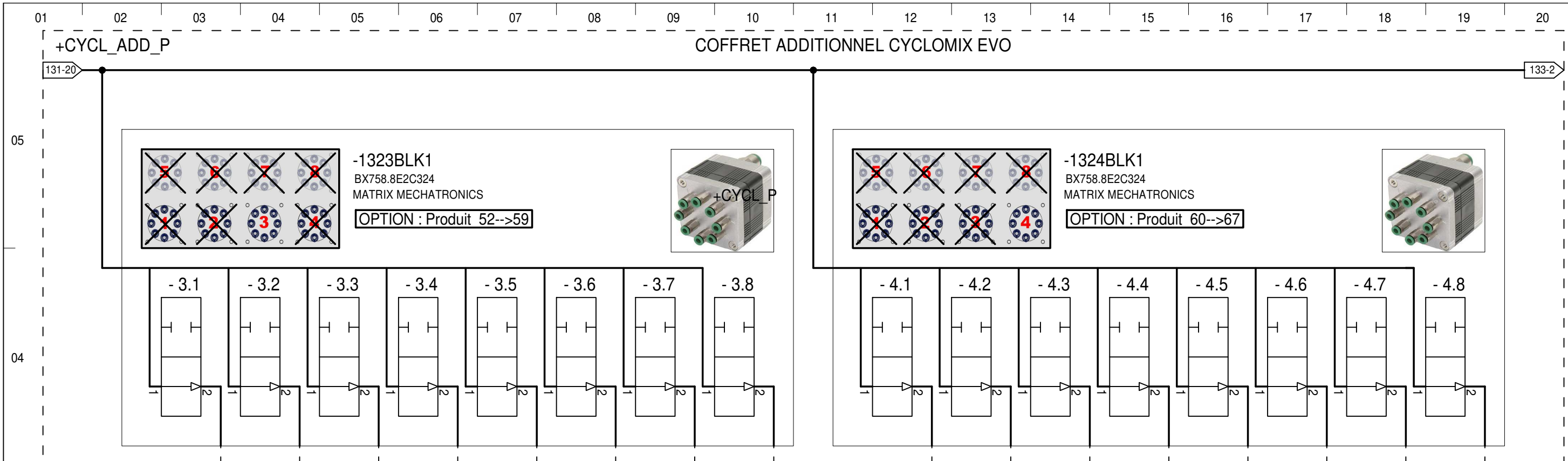

LOCALISATION :

Ce document est la propriété de SAMES et ne peut être reproduit ou communiqué sans son autorisation

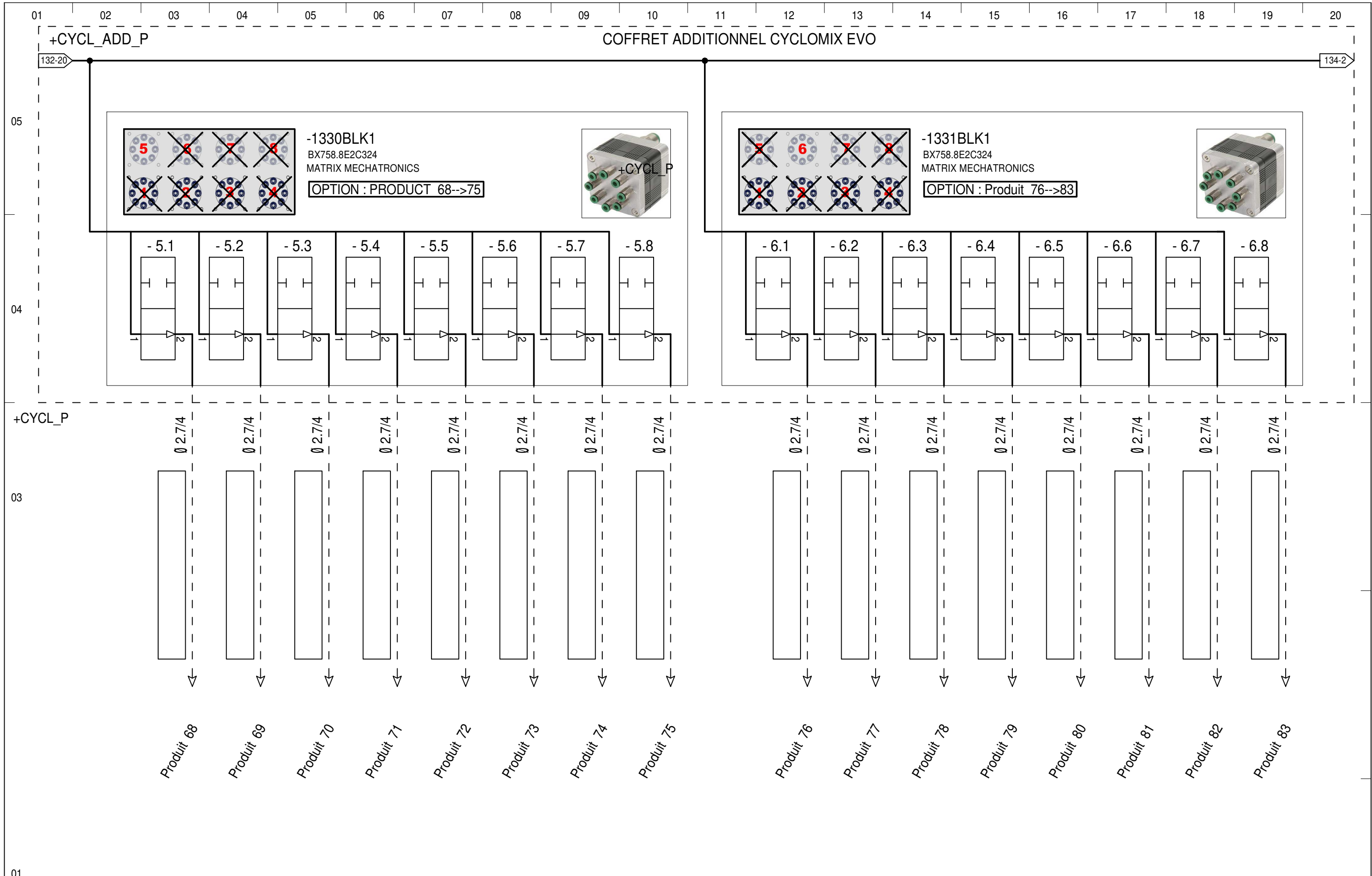

LOCALISATION :

Ce document est la propriété de SAMES et ne peut être reproduit ou communiqué sans son autorisation

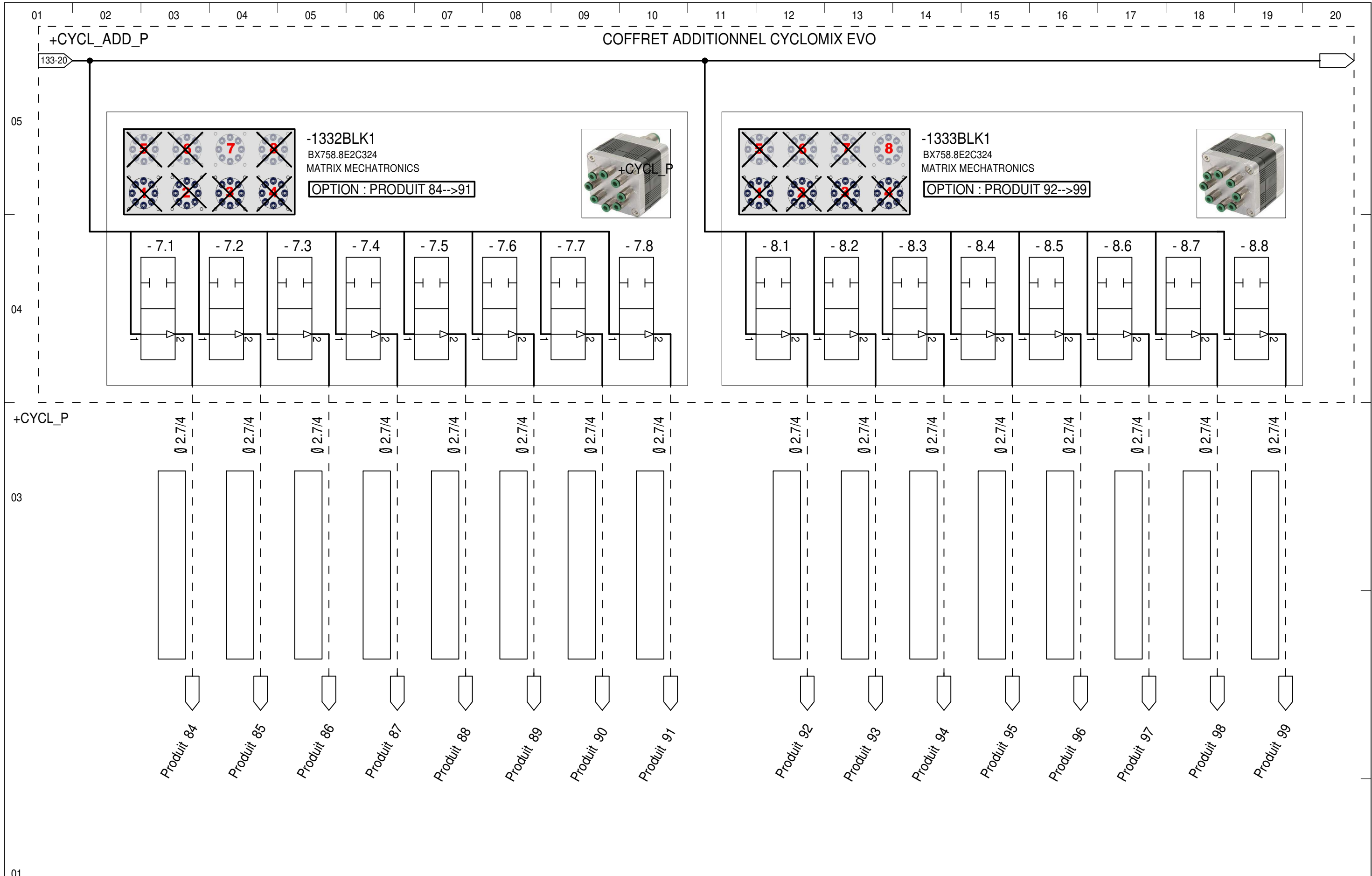

LOCALISATION :